

DEFLEX[®]

Dichtsysteme GmbH

FACHKATALOG

INSEKTENSCHUTZ



INHALT

	Seite
Produktbeschreibung	3
Aufmaßhilfe	4
Fertigelemente	
• Spannrahmen	
• Kunststofffenster	6
• Holzfenster	16
• Aluminiumfenster	18
• Fenstertüren	20
• Drehtüren	22
• Pendeltüren	34
• Schiebetüren	42
• Rollosysteme Fenster	50
• Rollosysteme Tür	52
• Plisseesysteme FALTER	57
• Lichtschachtabdeckungen ASSEL	74
Bestellformulare	76
Montage, Pflege, Fehlerbehebung	100
Einzelteile	
• Aluminiumprofile	115
• Verbinder	118
• Gewebe	119
• Kederprofile	120
• Befestigungen	121
• Griffe	124
• Bürstendichtungen	124
• Magnetbänder	125
• Zubehör	125
• Werkzeuge	127
• Rollosysteme	128
• Lichtschachtabdeckungen	130
Verkaufshilfen	131
Anhang	133

PRODUKTBESCHREIBUNG

Rahmenprofile:

Für unsere verschiedenen Insektenschutzsysteme verwenden wir ausschließlich stranggepresste Aluminiumprofile. Durch hochwertige Pulverbeschichtung und geringe Maßtoleranzen erreichen unsere Produkte einen hohen Standard. Die Rahmen-ecken sind auf Gehrung geschnitten und mit Alu-Eckverbindern verpresst. Bei Pendel- und Schiebetüren werden die Alu-Eck-verbinder im Tür-/ Schiebeflügel zusätzlich mit DEFLEX-Montageklebstoff PUR-Solo verklebt.

Farben:

Serienfarben:	Weiß MATT	RAL 9016
	Anthrazitgrau MATT	RAL 7016
	Dunkelbraun MATT	TON 8077
	Silber eloxiert	EV1 (nur Lichtschachtabdeckung ASSEL)

Sonderfarben:

Auf Wunsch können RAL- und DB-Farben geliefert werden. Der Glanzgrad bei RAL-Farben - wenn nicht anders bestellt - ist MATT. Für Sonderfarben wird das Lagerpulver unserer Beschichter verwendet. Pulverwünsche können nach vorheriger Ab-sprache gerne berücksichtigt werden. Eventuell können Bohrungen für das Aufhängen der Elemente für die Beschichtung notwendig sein.

Gewebe:

Für unseren Insektenschutz verwenden wir standardmäßig Fiberglasgewebe in den Farben Schwarz oder Grau. Das Gewebe besteht aus reißfestem, witterungsbeständigem, kunststoffummanteltem Glasfasergarn.

Darüber hinaus liefern wir folgende Spezialgewebe:

Klarblickgewebe
Edelstahlgewebe*
Edelstahlgewebe epoxiert*
Haustiergewebe
Pollenschutzgewebe (nur im Spannrahmen Vario V)
Edelstahlgewebe ASSEL

*Edelstahlgewebe lässt sich bei pressblanken und strukturbeschichteten Profilen, auf Grund der rauen Oberfläche, nicht verarbeiten.

Keder:

Der Keder für das Einziehen des Gewebes ist, passend zur Gewebefarbe, in Schwarz oder Grau erhältlich. Für Edelstahl- und Haustiergewebe kommt ausschließlich schwarzer Keder zum Einsatz.

Befestigungen und Zubehör:

Die Befestigung der Spannrahmen am Fenster erfolgt mit geschraubten Einhängewinkeln, Federstiften oder Federhaltern. Für Einhängewinkelmontage sind die Spannrahmen mit Kedergriffen ausgestattet.

Die Drehtüren mit oder ohne Zarge werden mit Scharnierbändern, Stoßblech, Mittelsprosse, Bürstendichtungen und Magnet-bändern ausgestattet. Zum Öffnen dient eine Mittelsprosse mit integrierter Griffleiste. Optional sind Federschließer, Schließfeder oder Schließgummi erhältlich.

Das Rollosystem für Fenster wird serienmäßig mit einer Rollobremse zum langsamen Einfahren des Gewebes ausgestattet.

Die Lichtschachtabdeckung ASSEL kann wahlweise mit Gitterrostklammern oder Kautschukklebeband auf dem Gitterrost be-festigt werden.

Bearbeitung:

Unsere Spannrahmen werden bei Vorgabe von lichten Blendrahmenmaßen und den Standardzugaben vorgebohrt. Bei Bestel-lungen mit Spannrahmenaußenmaßen erfolgen die Bohrungen nur, wenn die Auflage des Rahmenprofils auf dem Blendrahmen oben und unten angegeben ist.

Die Dreh-, Pendel- und Schiebetüren, Rollo- und Plisseesysteme sowie Lichtschachtabdeckungen werden immer nach Außen-maßen gefertigt. Anbauteile wie z.B. Zargen- und Einbaurahmenprofile, Führungsschienen etc. sind den vor Ort entsprechenden Verhältnissen mit Schrauben, Klebebändern (z.B. DEFLEX-Hochleistungsklebeband) oder Klebstoffen (z.B. DEFLEX-PUR-Solo) zu befestigen.

AUFMASSHILFE

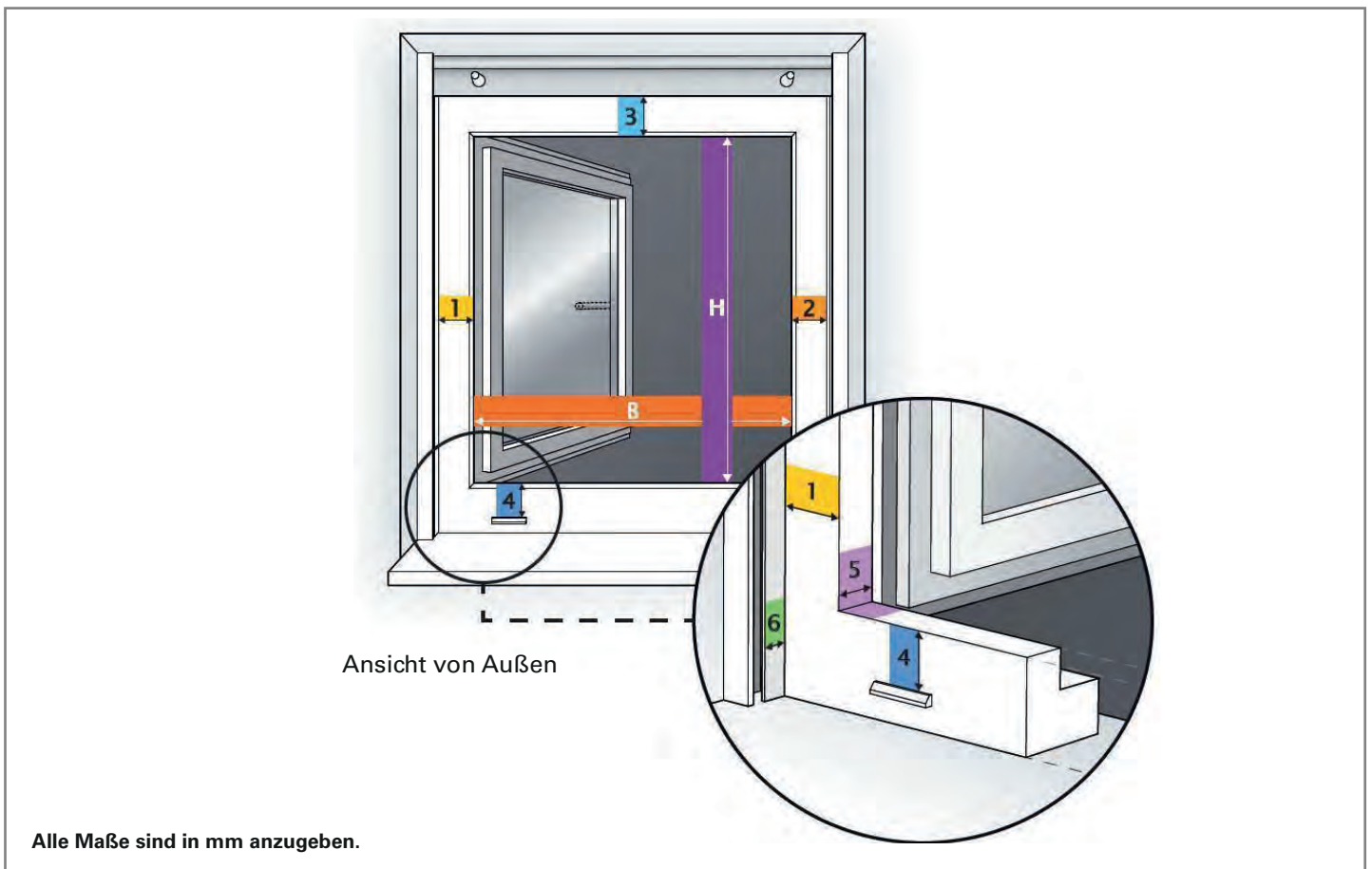

Breite und Höhe der Fensteröffnung (lichter Blendrahmen) an mehreren Stellen messen und das kleinste Maß verwenden.

B

H

Abstand von der Rolladenführungsschiene bis zur Innenkante des Fensters.
Bei Fenster ohne Rollladen von der Wand (Laibung) bis zur Innenkante des Fensters.

1

von innen die rechte Seite

2

von innen die linke Seite

Abstand vom vollständig hochgezogenen Rollladen (Endleiste) bis zur Innenkante des Fensters (Wichtig bei Türen) sowie bis zur Abrollleiste (Auflage auf dem Blendrahmen). Bei einem Fenster ohne Rollladen vom Sturz bis zur Innenkante des Fensters.

3

Abstand von der Entwässerungskappe bis zur Innenkante des Fensters. Bei einem Fenster ohne Entwässerungskappen von der Fensterbank bis zur Innenkante des Fensters.

4

Äußere Überschlagstärke inklusive eventuell vorhandener Dichtung (Hier wird der Spannrahmen mit Einhängewinkeln eingehakt).

5

Abstand zwischen Rolladenführungsnut und Fensterrahmen. (WICHTIG! Damit der Insektenschutz Platz hat, ohne den Rollladen zu behindern).

6

Was ist zu beachten?

1. Fenster flächenbündig, flächenversetzt oder halbflächenversetzt?

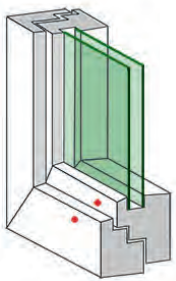

flächenversetzt

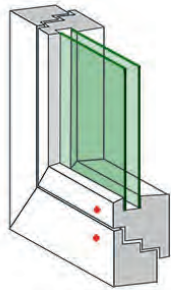

flächenbündig

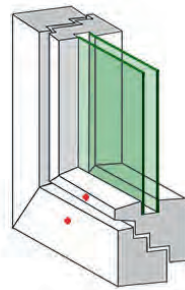

halbflächenversetzt

2. Blendrahmenprofil stark abgerundet oder abgeschrägt?

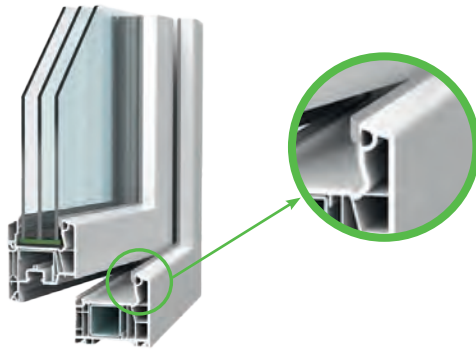

Der Blendrahmen bei Fenstern aus Kunststoff und Holzfenstern kann teilweise eine starke Rundung oder Schräge aufweisen. Auf ausreichende Überdeckung des Spannrahmens ist zu achten. Wir empfehlen in diesem Fall Spannrahmen aus Rahmenprofil Vario N (nur bei flächenversetzten Fenstern) oder aus Rahmenprofil Tür N (alle Fenstertypen).

3. Regenschutzschiene oder Wetterschenkel vorhanden?



Bei überstehendem Wetterschenkel ist der Überstand zum Blendrahmenprofil zu ermitteln. Bei der Auswahl des richtigen Systems sind wir Ihnen gerne behilflich.

FERTIGELEMENTE

Spannrahmen für Kunststofffenster

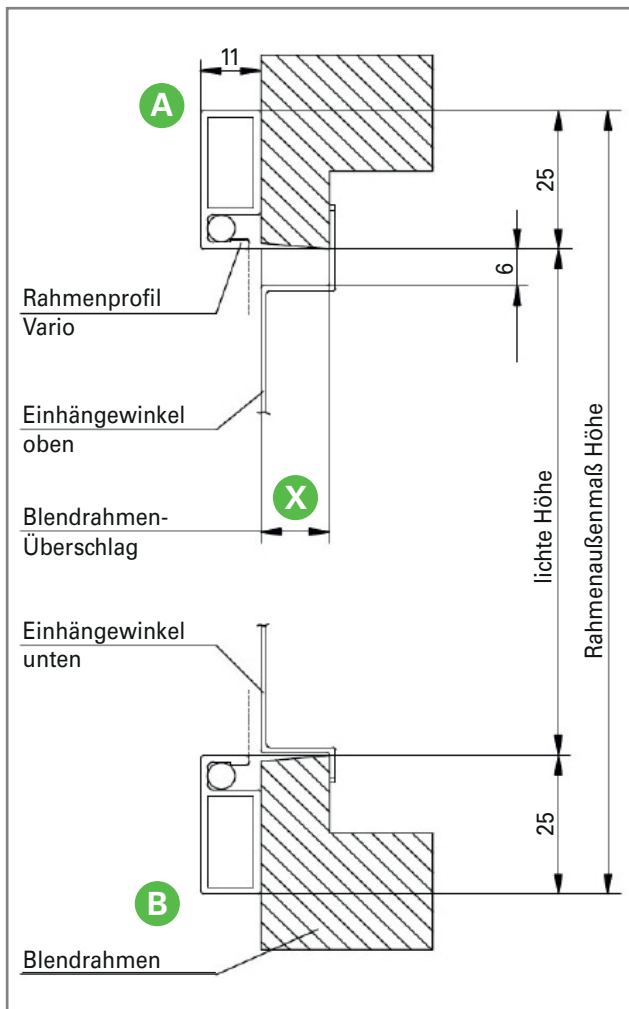

Rahmenprofil	Vario
Befestigungsart	Einhängewinkel
Bestellmaße	Lichte Blendrahmenmaße Rahmenaußenmaße
Fertigungsmaße	lichte Breite + 18 mm lichte Höhe + 50 mm

Voraussetzungen

- A** sichtbarer Blendrahmen oben 35 mm
- B** sichtbarer Blendrahmen unten 30 mm
Wasserschlitzkappen berücksichtigen!
- C** sichtbarer Blendrahmen seitlich 10 mm
Bei starken Überschlag-Rundungen oder -Schrägen bitte Spannrahmen aus Rahmenprofil Tür N einsetzen.
- X** Tiefe Einhängewinkel

Aus Stabilitätsgründen wird ab einer Breite oder Höhe von 1.400 mm eine gewebeteilende Mittelsprosse bzw. ab einem Maß von 1.400 x 1.400 mm ein Sprossenkreuz verbaut.

Bitte Bestellformular 1.1 ausfüllen.

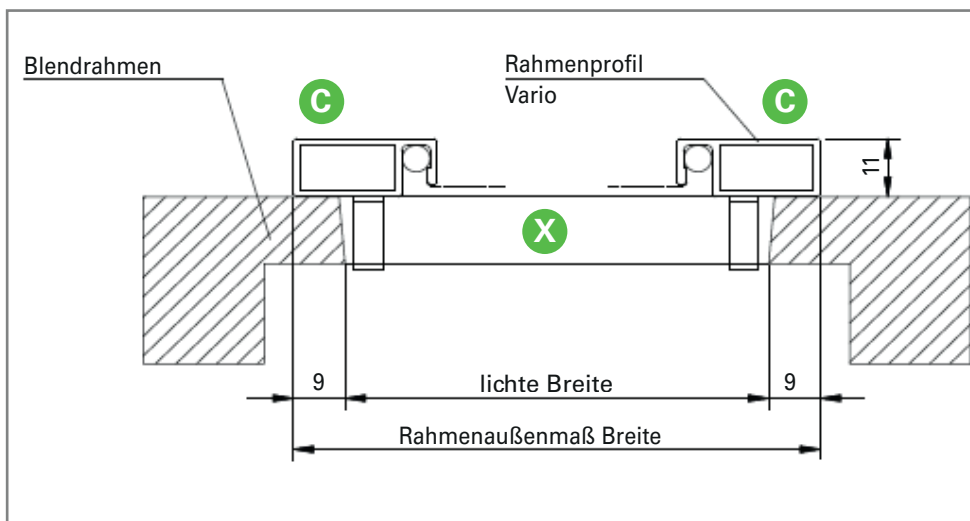

FERTIGELEMENTE

Spannrahmen für Kunststoffenster

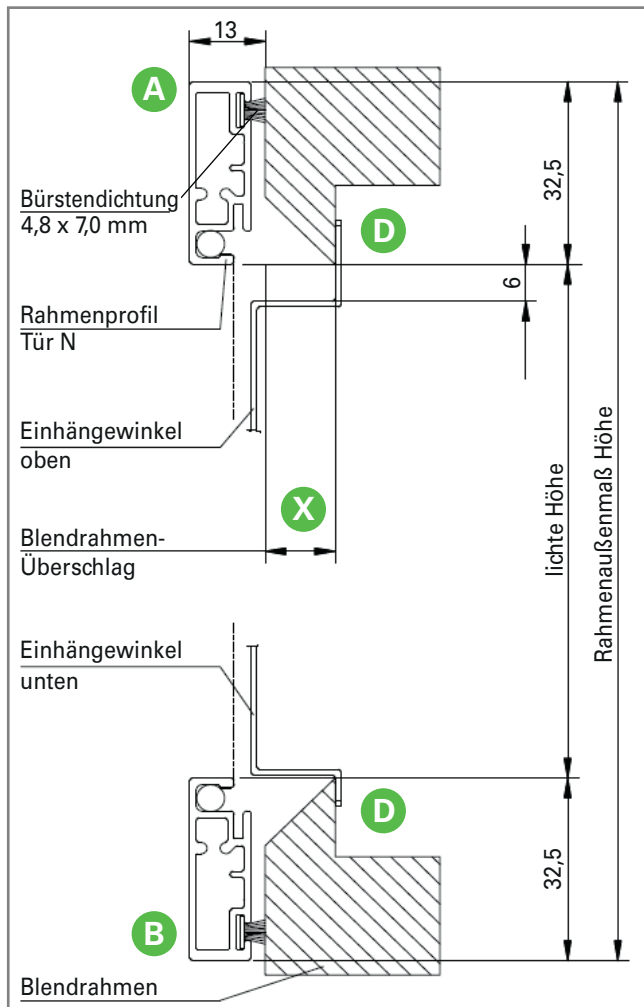

Rahmenprofil

Tür N

Befestigungsart

Einhängewinkel

Bestellmaße

Lichte Blendrahmenmaße
Rahmenaußenmaße

Fertigungsmaße

lichte Breite + 35 mm
lichte Höhe + 65 mm

Voraussetzungen

- A** sichtbarer Blendrahmen oben 40 mm
- B** sichtbarer Blendrahmen unten 35 mm
Wasserschlitzkappen berücksichtigen!
- C** sichtbarer Blendrahmen seitlich 20 mm
- D** bei starken Überschlag-Rundungen oder -Schrägen
- X** Blendrahmen-Überschlag + 2 mm
= Tiefe Einhängewinkel

Aus Stabilitätsgründen wird ab einer Breite oder Höhe von 1.600 mm eine gewebebeteilende Mittelsprosse bzw. ab einem Maß von 1.600 x 1.600 mm ein Sprossenkreuz verbaut.

Bitte Bestellformular 1.1 ausfüllen.

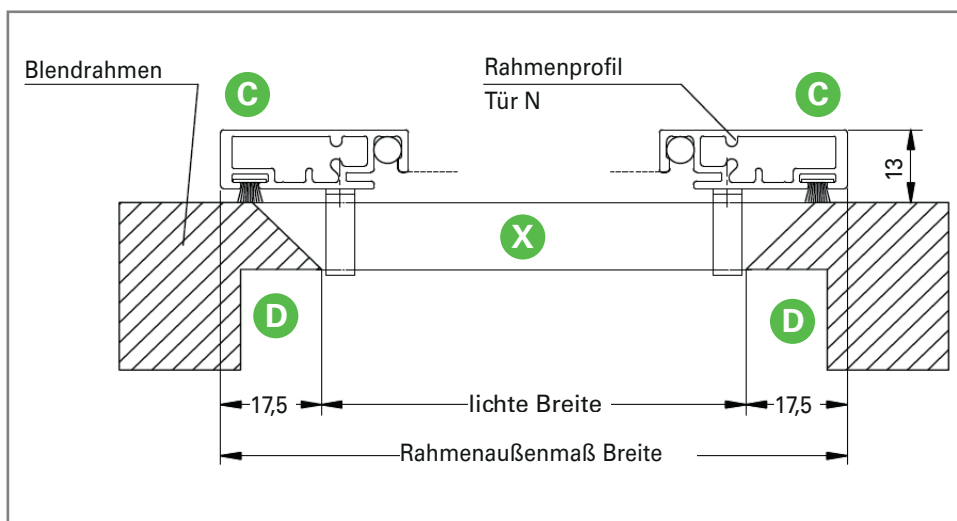

FERTIGELEMENTE

Spannrahmen für Kunststofffenster

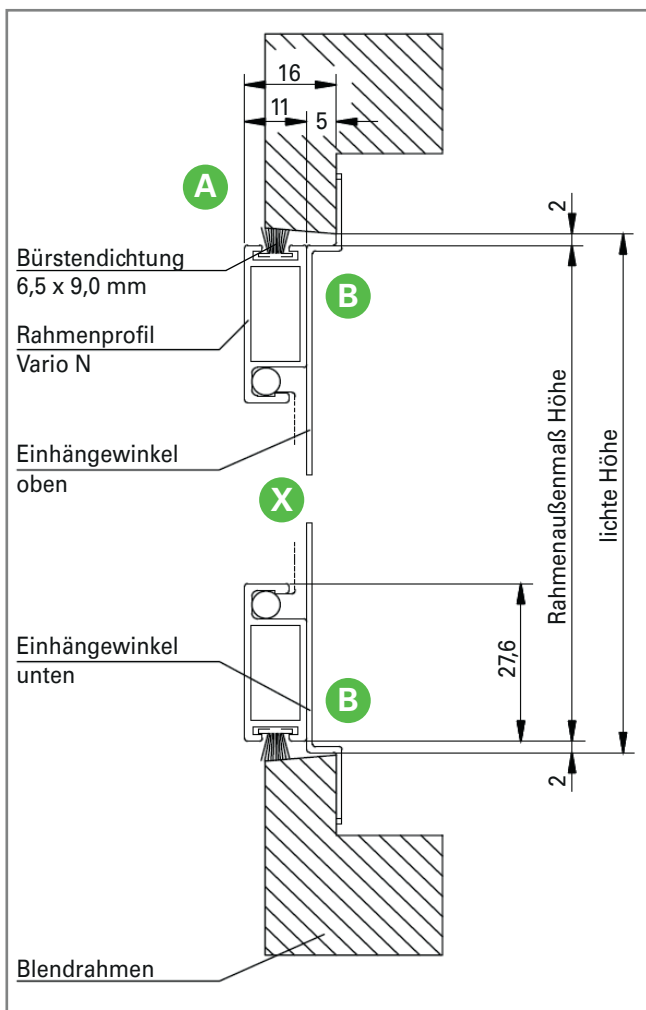

Rahmenprofil

Vario N

Befestigungsart

Einhängewinkel

Bestellmaße

Lichte Blendrahmenmaße
Rahmenaußenmaße

Fertigungsmaße

lichte Breite - 4 mm
lichte Höhe - 4 mm

Voraussetzungen

- A** flächenversetztes Fenster
- ohne Wetterschenkel -
- B** Einhängewinkel immer 5 mm lang
- X** Überschlagtiefe mindestens 12 mm

Aus Stabilitätsgründen wird ab einer Breite oder Höhe von 1.600 mm eine gewebeteilende Mittelsprosse bzw. ab einem Maß von 1.600 x 1.600 mm ein Sprossenkreuz verbaut.

Bitte Bestellformular 1.2 ausfüllen.

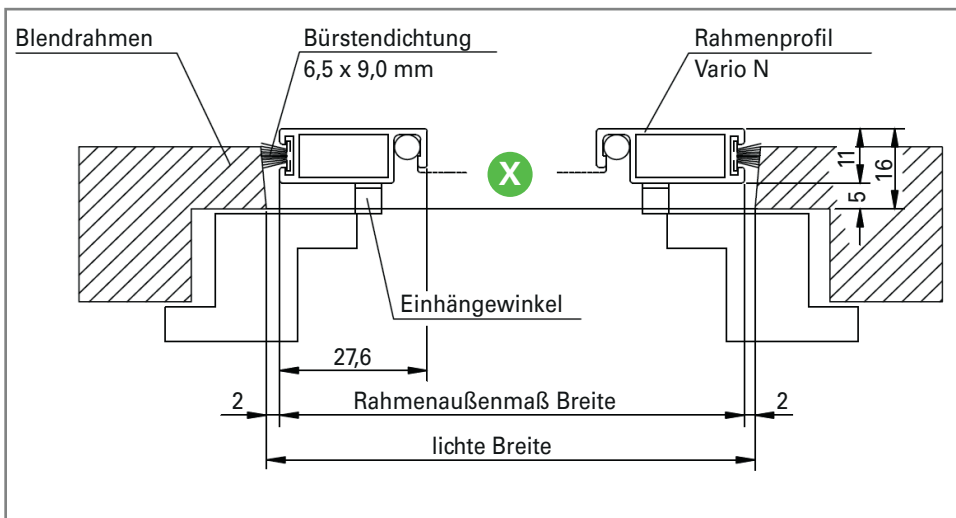

FERTIGELEMENTE

Spannrahmen für Kunststoffenster

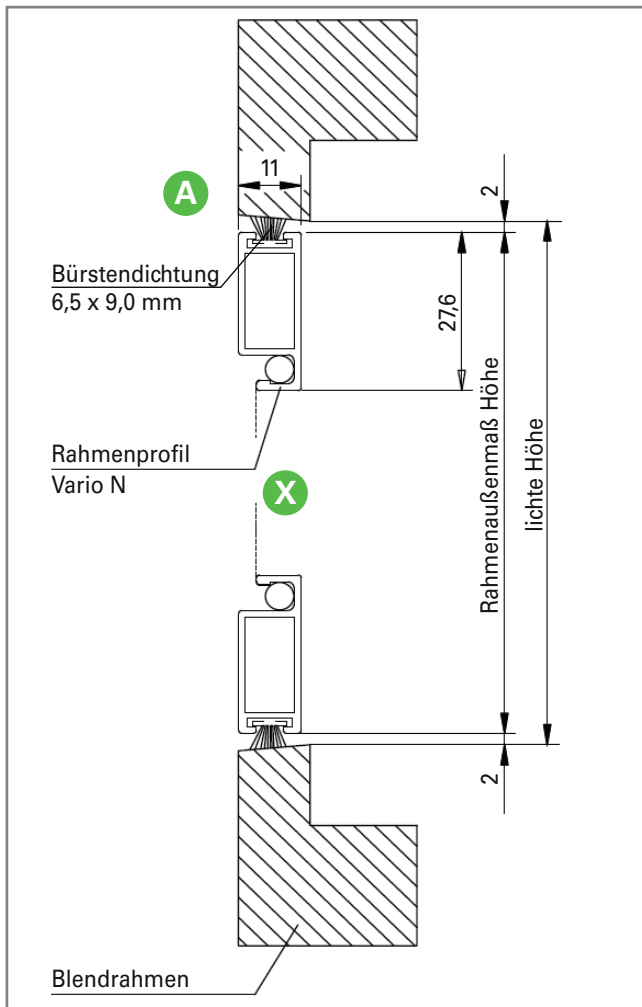

Rahmenprofil

Vario N

Befestigungsart

Federstifte

Bestellmaße

Lichte Blendrahmenmaße
Rahmenaußenmaße

Fertigungsmaße

lichte Breite - 4 mm
lichte Höhe - 4 mm

Voraussetzungen

- A** flächenversetztes Fenster - ohne Wetterschenkel -
- X** Überschlagtiefe mindestens 12 mm

Aus Stabilitätsgründen wird ab einer Breite oder Höhe von 1.600 mm eine gewebeteilende Mittelsprosse bzw. ab einem Maß von 1.600 x 1.600 mm ein Sprossenkreuz verbaut.

Bitte Bestellformular 1.2 ausfüllen.

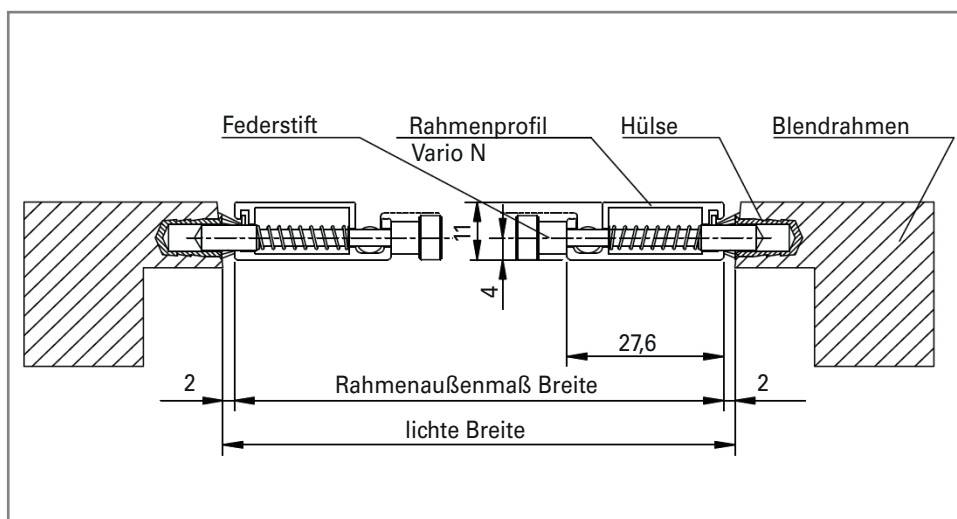

FERTIGELEMENTE

Spannrahmen für Kunststofffenster

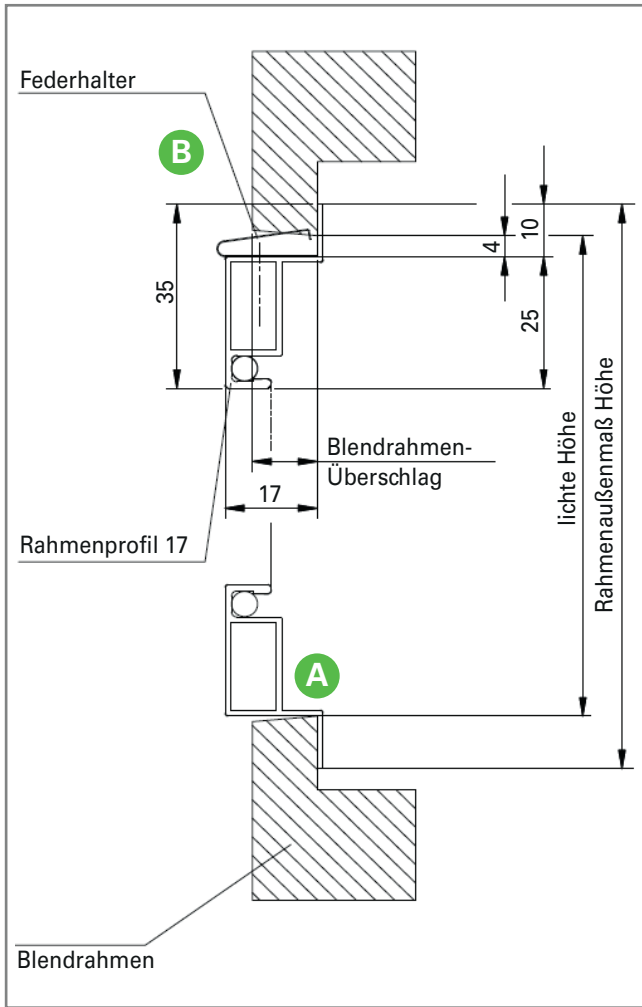

Rahmenprofil

17

Befestigungsart

Federhalter

Bestellmaße

Lichte Blendrahmenmaße
Rahmenaußenmaße

Fertigungsmaße

lichte Breite + 17 mm
lichte Höhe + 16 mm

Voraussetzungen

A

flächenversetztes Fenster
ohne Wetterschenkel

B

Es werden oben 2 Federhalter eingesetzt.

Aus Stabilitätsgründen wird ab einer Breite oder Höhe von 1.600 mm eine gewebeteilende Mittelsprosse bzw. ab einem Maß von 1.600 x 1.600 mm ein Sprossenkreuz verbaut.

Bitte Bestellformular 1.4 ausfüllen.

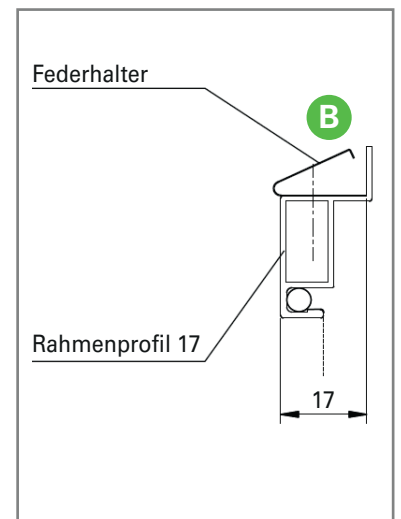
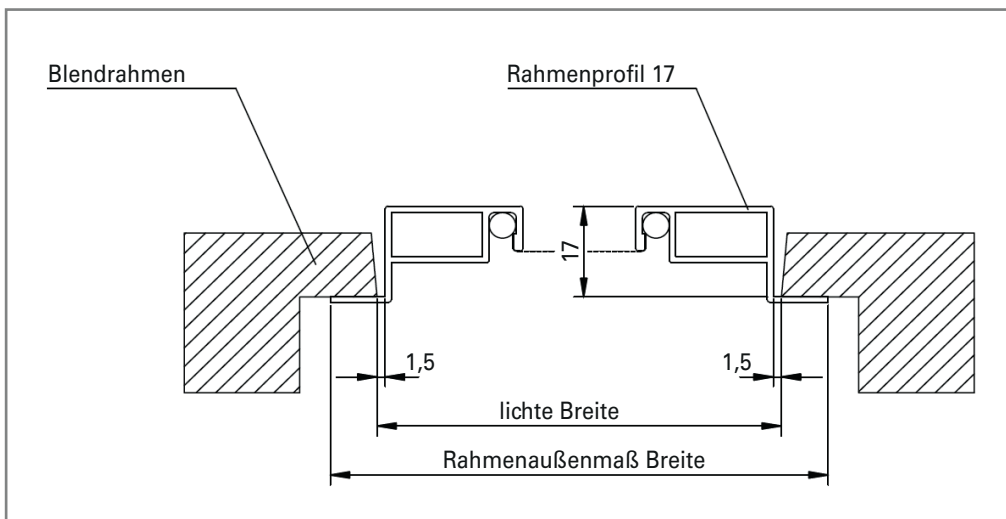

FERTIGELEMENTE

Spannrahmen für Kunststofffenster

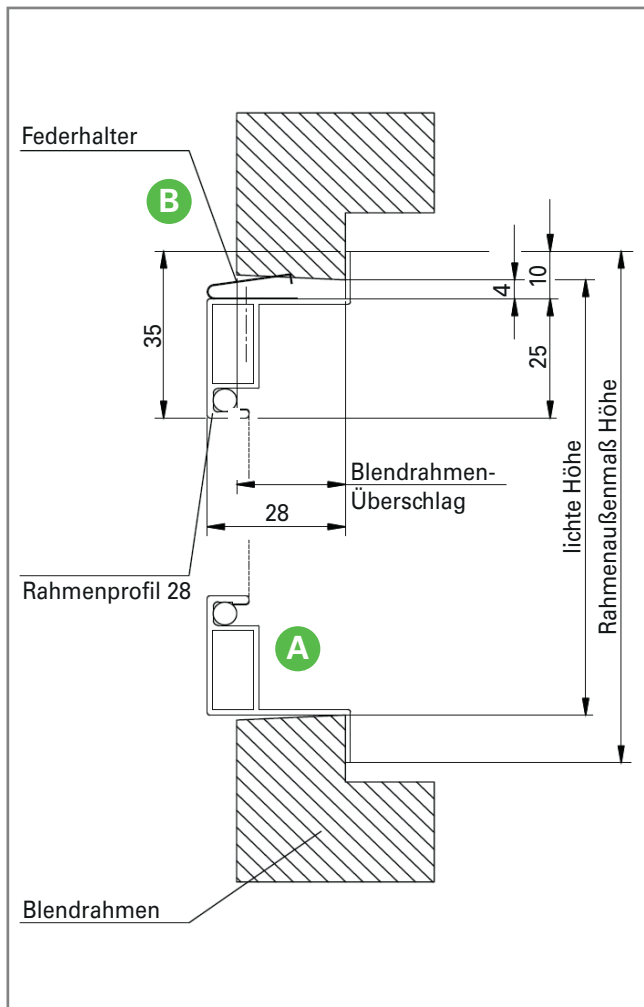

Rahmenprofil

28

Befestigungsart

Federhalter

Bestellmaße

Lichte Blendrahmenmaße
Rahmenaußenmaße

Fertigungsmaße

lichte Breite + 17 mm
lichte Höhe + 16 mm

Voraussetzungen

A

flächenversetztes Fenster
ohne Wetterschenkel

B

es werden oben 2 Federhalter eingesetzt

Aus Stabilitätsgründen wird ab einer Breite oder Höhe von 1.600 mm eine gewebeteilende Mittelsprosse bzw. ab einem Maß von 1.600 x 1.600 mm ein Sprossenkreuz verbaut.

Bitte Bestellformular 1.4 ausfüllen.

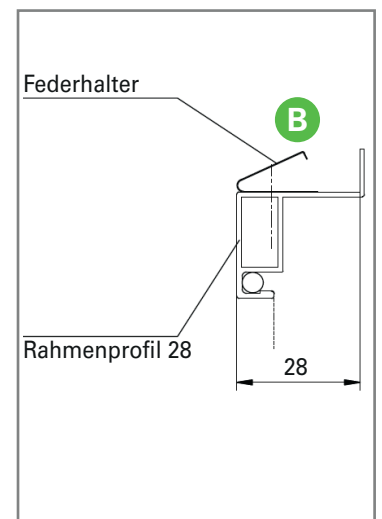
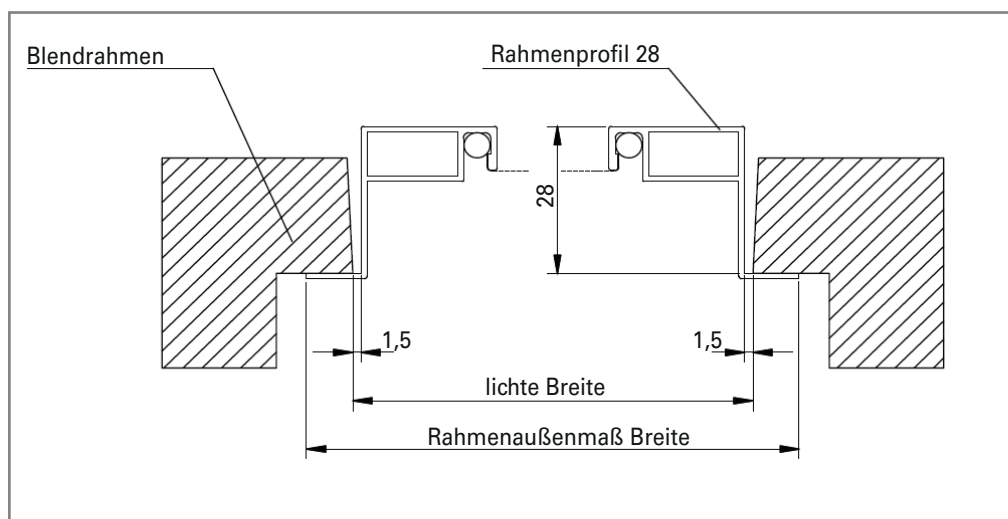

FERTIGELEMENTE

Spannrahmen für Kunststofffenster
bei eng anliegenden Rollladenführungsschienen

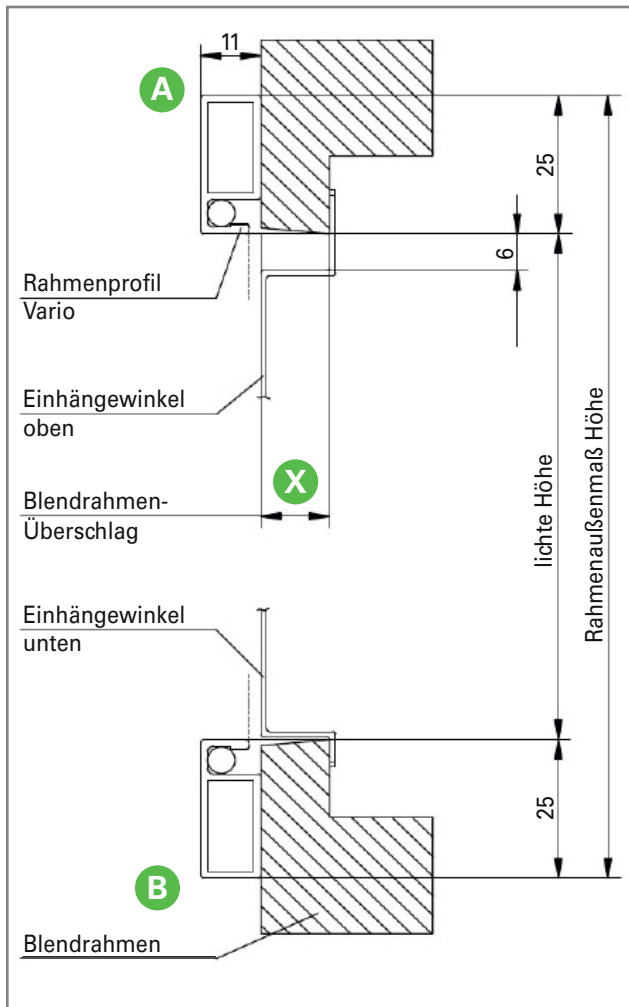

Rahmenprofil

Vario / Vario N

Befestigungsart

Einhängewinkel

Bestellmaße

Rahmenaußenmaß Breite
Rahmenaußenmaß Höhe
lichte Blendrahmenhöhe

Fertigungsmaße

Rahmenaußenmaß Breite
Rahmenaußenmaß Höhe
lichte Blendrahmenhöhe + 50 mm

Voraussetzungen

- A** sichtbarer Blendrahmen oben 35 mm
- B** sichtbarer Blendrahmen unten 30 mm
Wasserschlitzkappen berücksichtigen!
- C** 2-3 mm pro Seite für Bürsten einplanen
- X** Tiefe Einhängewinkel

Aus Stabilitätsgründen wird ab einer Breite oder Höhe von 1.600 mm eine gewebeteilende Mittelsprosse bzw. ab einem Maß von 1.600 x 1.600 mm ein Sprossenkreuz verbaut.

Bitte Bestellformular 1.5 ausfüllen.

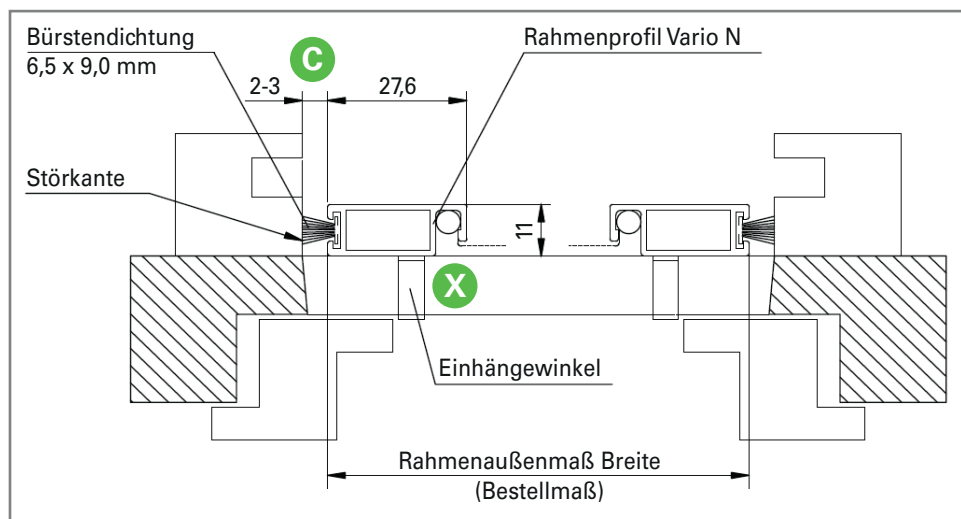

FERTIGELEMENTE

Spannrahmen für Kunststoffenster
bei eng anliegenden Rollladenführungsschienen

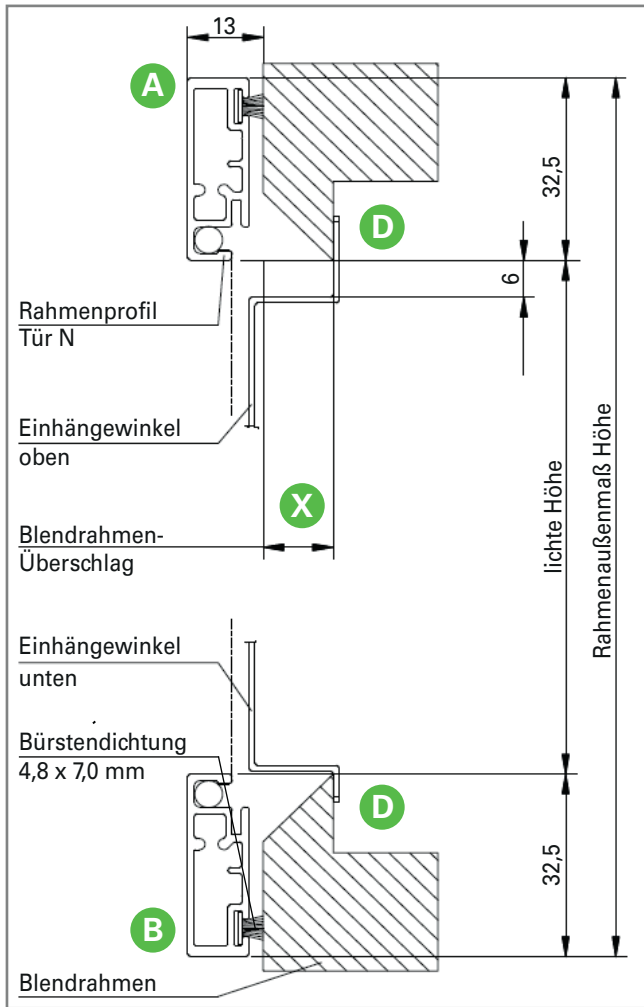

Rahmenprofil

Tür N/Tür 2N

Befestigungsart

Einhängewinkel

Bestellmaße

Rahmenaußenmaß Breite
Rahmenaußenmaß Höhe
lichte Blendrahmenhöhe

Fertigungsmaße

Rahmenaußenmaß Breite
Rahmenaußenmaß Höhe
lichte Blendrahmenhöhe + 65 mm

Voraussetzungen

- A** sichtbarer Blendrahmen oben 40 mm
- B** sichtbarer Blendrahmen unten 35 mm
Wasserschlitzkappen berücksichtigen!
- C** 2-3 mm pro Seite für Bürste einplanen
- D** bei starken Überschlag-Rundungen oder -Schrägen und kaum sichtbarem Blendrahmen (Rollladenführungsschienen!)
- X** **Blendrahmen-Überschlag + 2 mm = Tiefe Einhängewinkel**

Aus Stabilitätsgründen wird ab einer Breite oder Höhe von 1.600 mm eine gewebeteilende Mittelsprosse bzw. ab einem Maß von 1.600 x 1.600 mm ein Sprossenkreuz verbaut.

Bitte Bestellformular 1.6 ausfüllen.

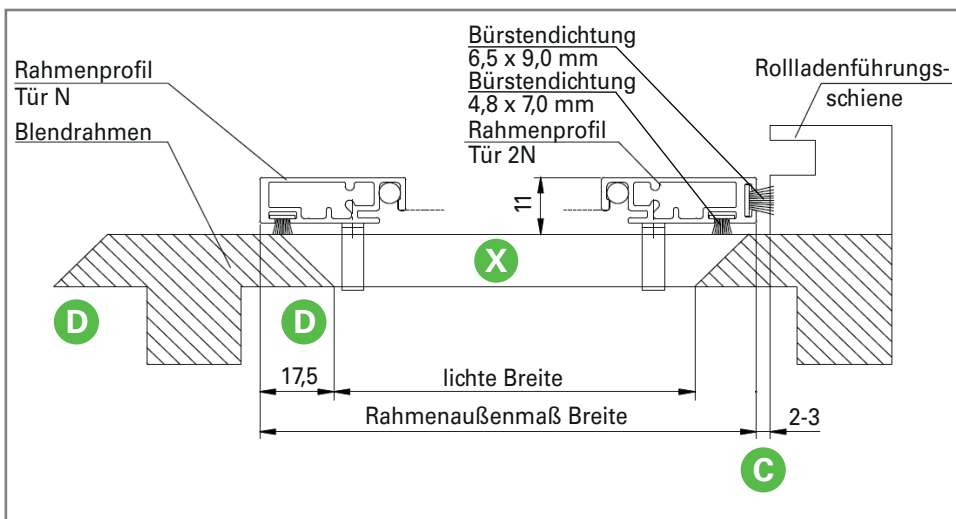

FERTIGELEMENTE

Spannrahmen für Kunststoffenster

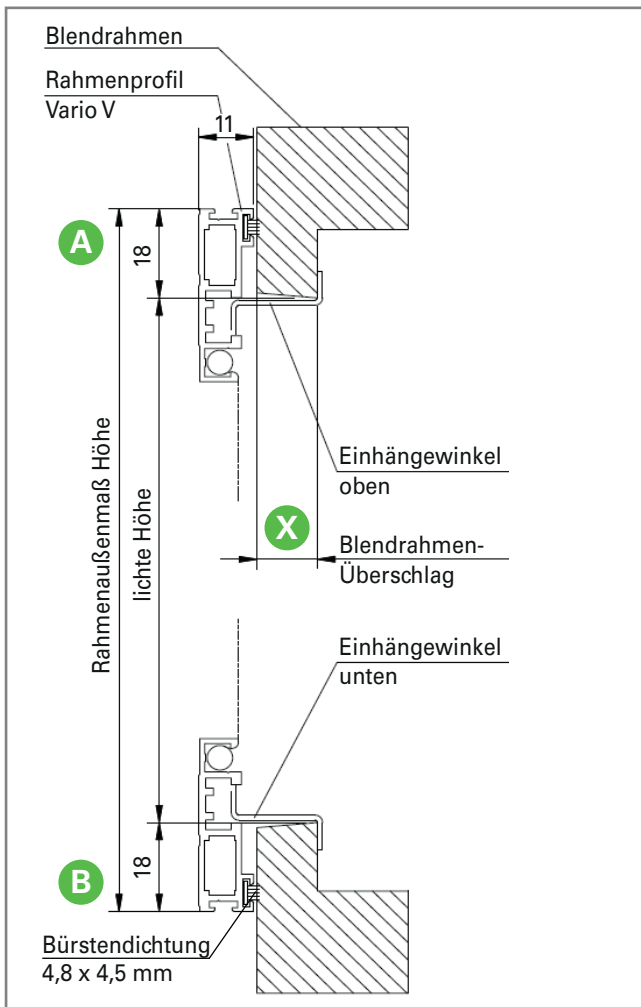

Rahmenprofil

Vario V

Befestigungsart

Einhängewinkel

Bestellmaße

Lichte Blendrahmenmaße
Rahmenaußenmaße

Fertigungsmaße

lichte Breite + 34 mm
lichte Höhe + 36 mm

Voraussetzungen

- A** sichtbarer Blendrahmen oben 20 mm
- B** sichtbarer Blendrahmen unten 20 mm
- C** sichtbarer Blendrahmen seitlich 19 mm
- X** Blendrahmen-Überschlag + 7 mm
= Tiefe Einhängewinkel

Aus Stabilitätsgründen wird ab einer Breite oder Höhe von 1.800 mm eine gewebeteilende Mittelsprosse bzw. ab einem Maß von 1.800 x 1.800 mm ein Sprossenkreuz verbaut.

Bitte Bestellformular 1.3 ausfüllen.

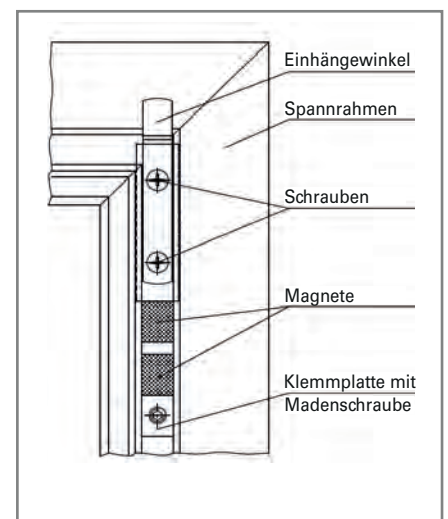
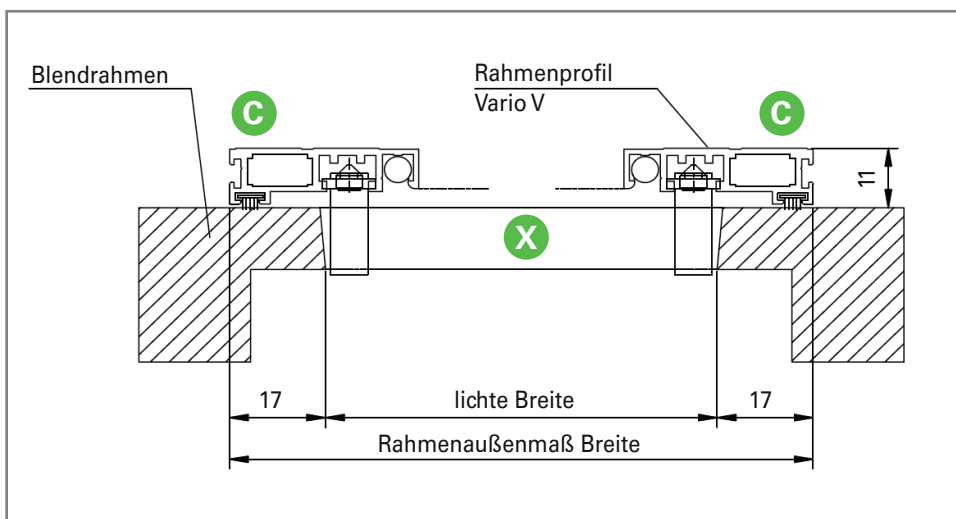

FERTIGELEMENTE

Spannrahmen für Holzfenster
Wetterschenkel flächenbündig

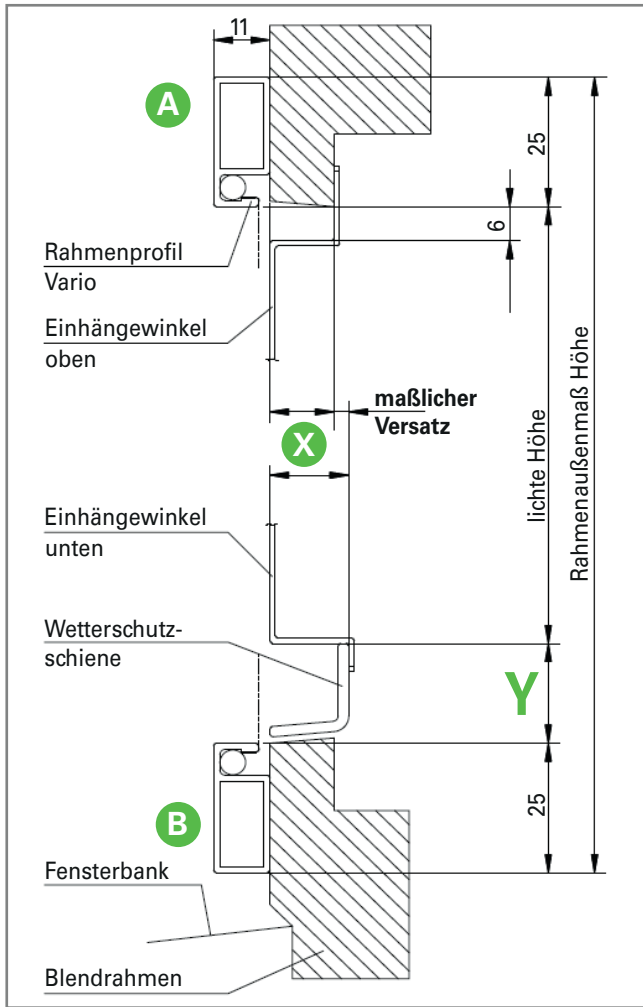

Rahmenprofil

Vario

Befestigungsart

Einhängewinkel

Bestellmaße

Lichte Blendrahmenmaße
Rahmenaußenmaße

Fertigungsmaße

lichte Breite + 18 mm
lichte Höhe + **Y** + 50 mm

Voraussetzungen

- A** sichtbarer Blendrahmen oben 35 mm
- B** sichtbarer Blendrahmen unten 30 mm
- C** sichtbarer Blendrahmen seitlich 10 mm
- X** Tiefe Einhängewinkel, **maßlichen Versatz beachten!**

Aus Stabilitätsgründen wird ab einer Breite oder Höhe von 1.400 mm eine gewebeteilende Mittelsprosse bzw. ab einem Maß von 1.400 x 1.400 mm ein Sprossenkreuz verbaut.

Bitte Bestellformular 1.7 ausfüllen.

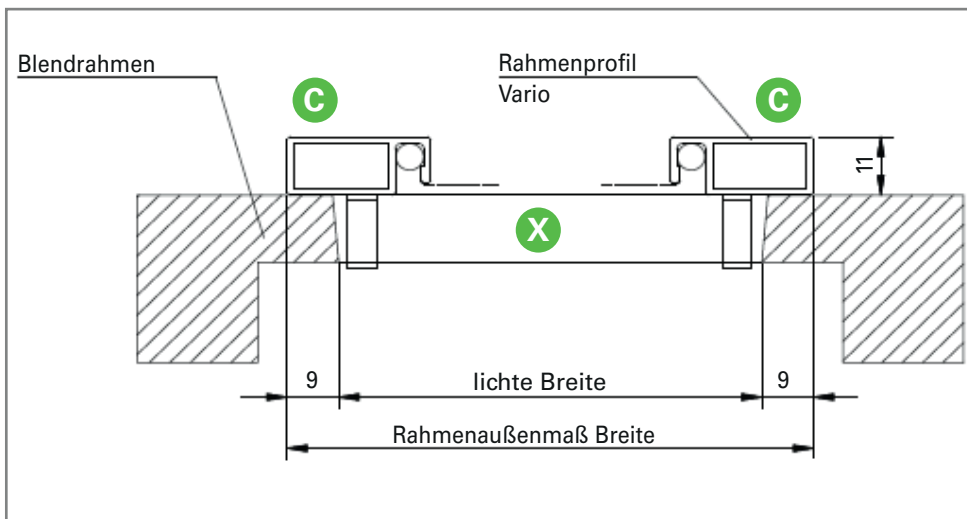

FERTIGELEMENTE

Spannrahmen für Holzfenster
Wetterschenkel überstehend

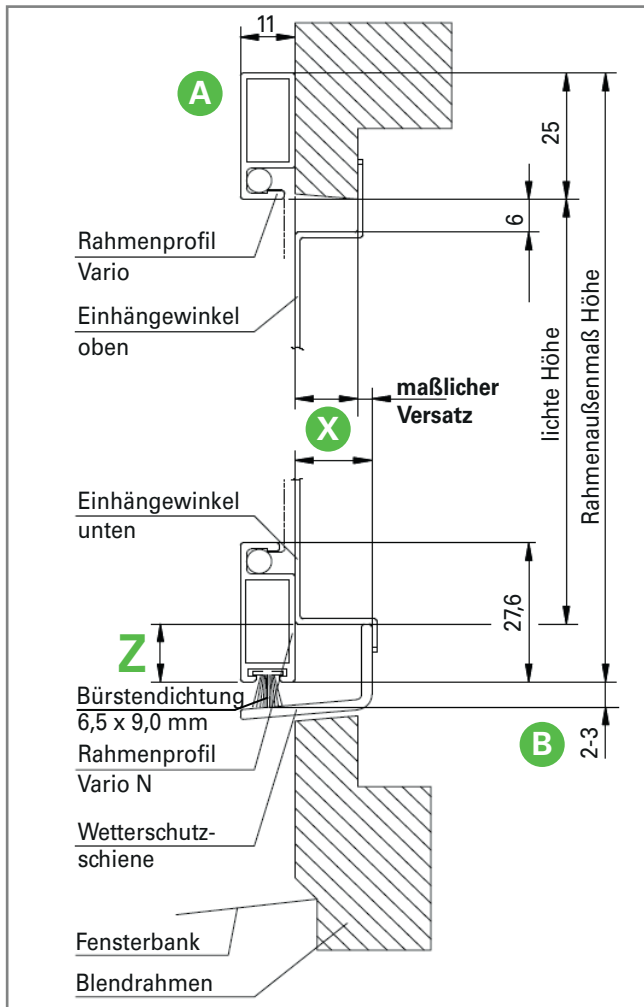

Rahmenprofil

Vario / Vario N

Befestigungsart

Einhängewinkel

Bestellmaße

Rahmenaußenmaß Breite
Rahmenaußenmaß Höhe

Fertigungsmaße

lichte Breite + 18 mm
lichte Höhe + Z + 25 mm

Voraussetzungen

- A** sichtbarer Blendrahmen oben 35mm
- B** 2-3 mm für die Bürste einplanen
- C** sichtbarer Blendrahmen seitlich 10 mm
- X** Tiefe Einhängewinkel, **maßlichen Versatz beachten!**

Aus Stabilitätsgründen wird ab einer Breite oder Höhe von 1.600 mm eine gewebeteilende Mittelsprosse bzw. ab einem Maß von 1.600 x 1.600 mm ein Sprossenkreuz verbaut.

Bitte Bestellformular 1.8 ausfüllen.

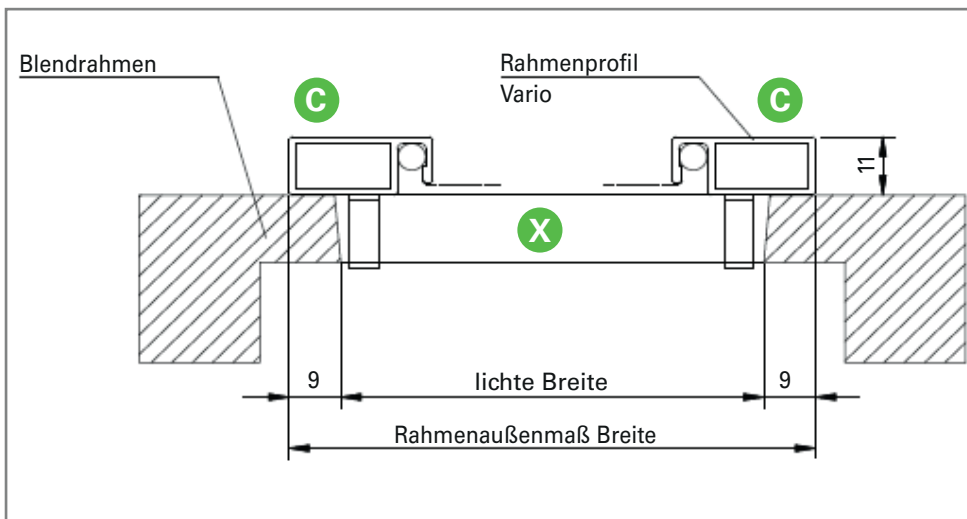

FERTIGELEMENTE

Spannrahmen für Aluminiumfenster

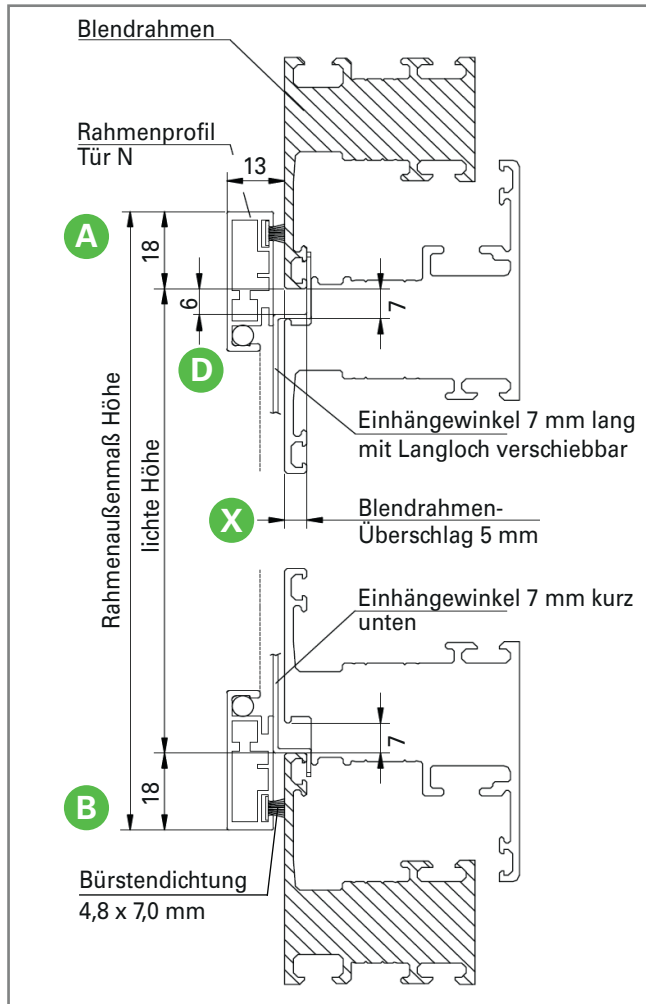

Rahmenprofil

Tür N

Befestigungsart

Einhängewinkel 7 mm, oben mit Langloch

Bestellmaße

Lichte Blendrahmenmaße
Rahmenaußenmaße

Fertigungsmaße

lichte Breite + 35 mm
lichte Höhe + 36 mm

Voraussetzungen

- A** sichtbarer Blendrahmen oben 25 mm
- B** sichtbarer Blendrahmen unten 20 mm
- C** sichtbarer Blendrahmen seitlich 20 mm
- D** Höhenverstellung Einhängewinkel 6 mm
- X** Blendrahmen-Überschlag 5 mm + 2 mm für Bürste = 7 mm Einhängewinkel

Aus Stabilitätsgründen wird ab einer Breite oder Höhe von 1.600 mm eine gewebeteilende Mittelsprosse bzw. ab einem Maß von 1.600 x 1.600 mm ein Sprossenkreuz verbaut.

Bitte Bestellformular 1.9 ausfüllen.

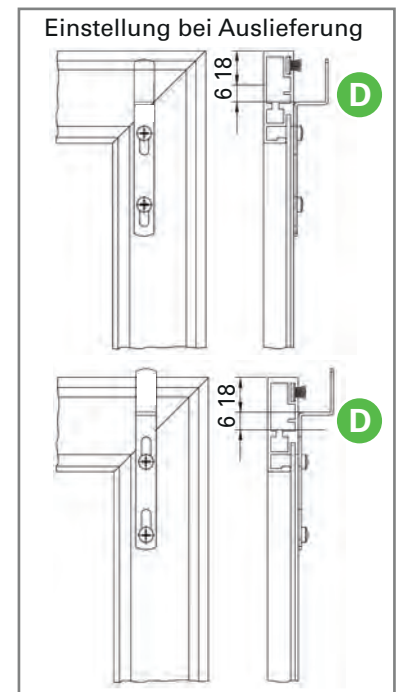
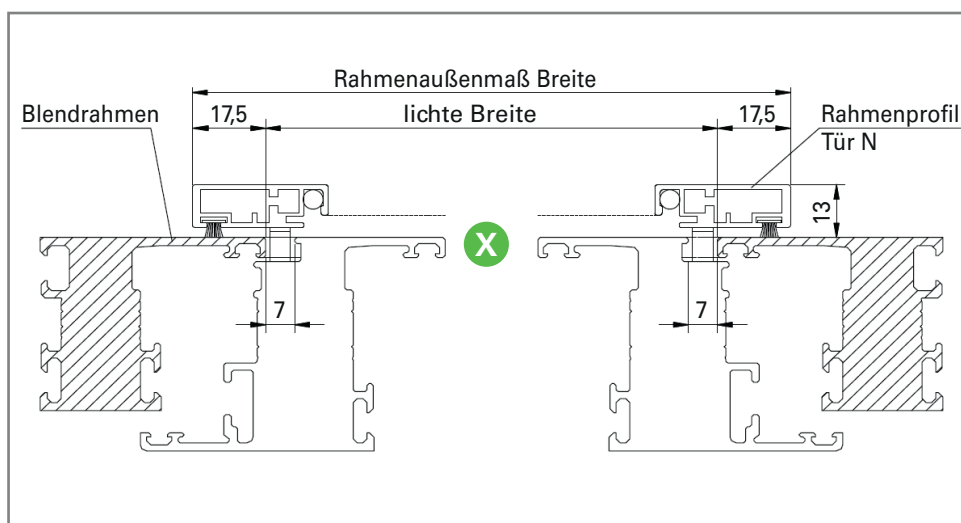

FERTIGELEMENTE

Spannrahmen für Aluminiumfenster

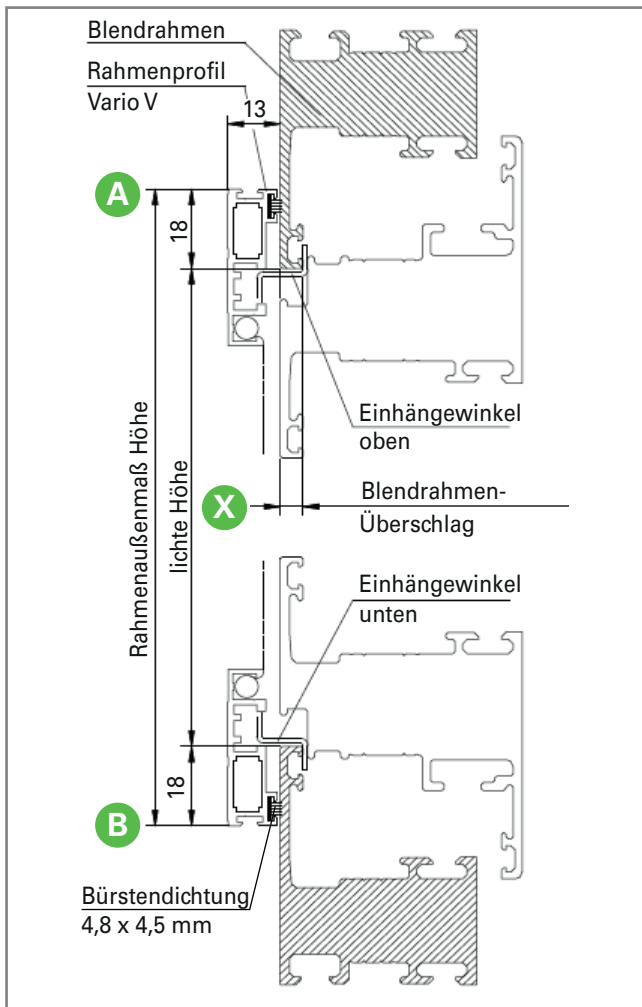

Rahmenprofil

Vario V

Befestigungsart

Einhängewinkel

Bestellmaße

Lichte Blendrahmenmaße
Rahmenaußenmaße

Fertigungsmaße

lichte Breite + 34 mm
lichte Höhe + 36 mm

Voraussetzungen

- A sichtbarer Blendrahmen oben 20 mm
- B sichtbarer Blendrahmen unten 20 mm
- C sichtbarer Blendrahmen seitlich 20 mm
- X **Blendrahmen-Überschlag + 7 mm = Tiefe Einhängewinkel**

Aus Stabilitätsgründen wird ab einer Breite oder Höhe von 1.800 mm eine **nicht** gewebeteilende Mittelsprosse bzw. ab einem Maß von 1.800 x 1.800 mm ein Sprossenkreuz verbaut.

Bitte Bestellformular 1.3 ausfüllen.

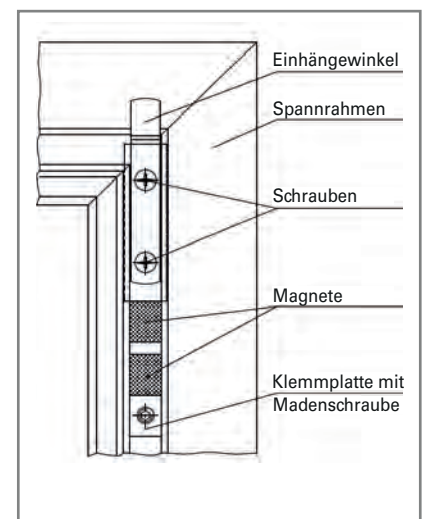
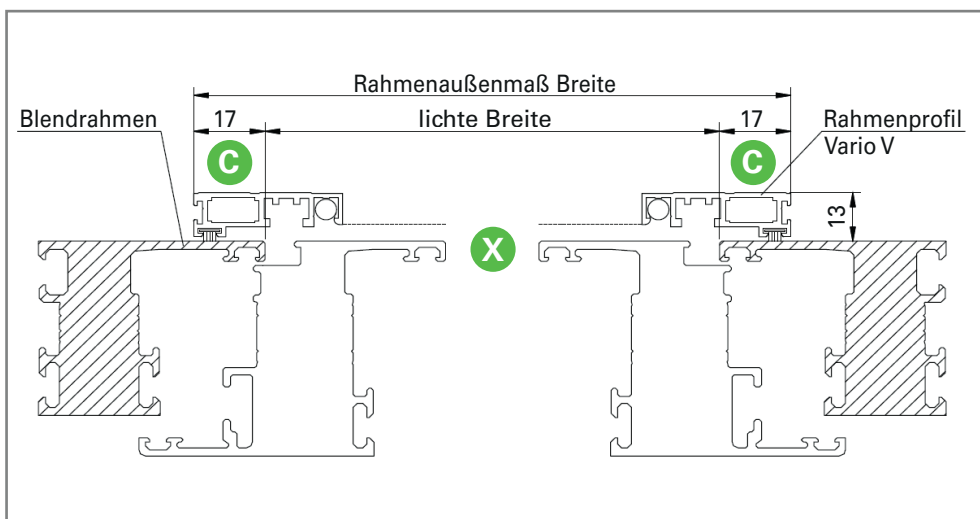

FERTIGELEMENTE

Fenstertüren

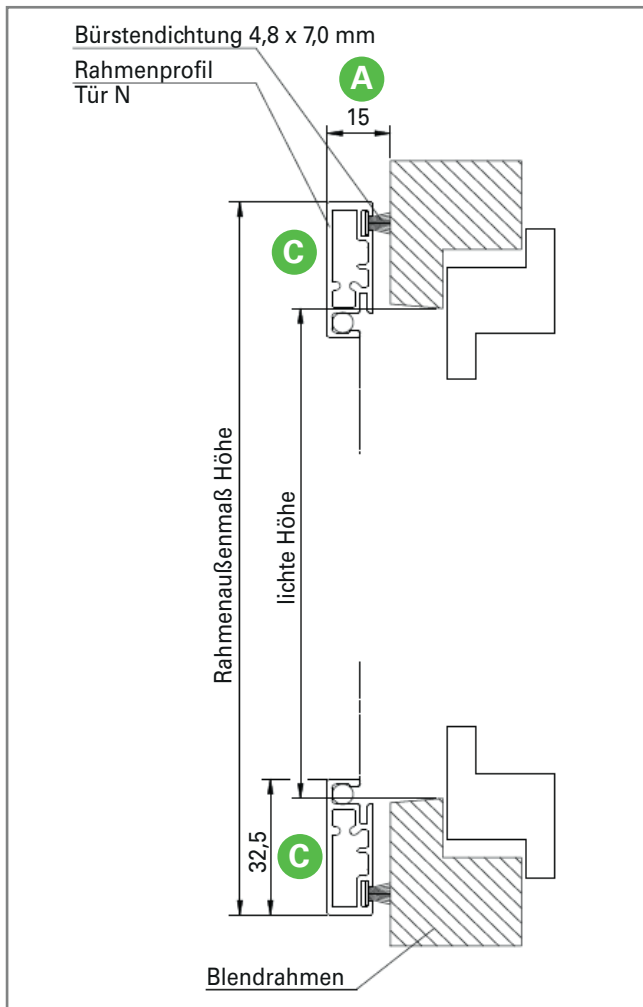

Bauform

ohne Zarge

Bestellmaße

Rahmenaußenmaß Breite
Rahmenaußenmaß Höhe

Scharnierband

Rahmen (2 Stück)

Voraussetzungen

- A** Tiefe 15 mm
- B** Platzbedarf Scharnierband 15 mm
- C** Überdeckung Rahmenprofil mindestens 10 mm umlaufend
Kedergriff auf der Rauminnenseite

Bitte Bestellformular 2.1 ausfüllen.

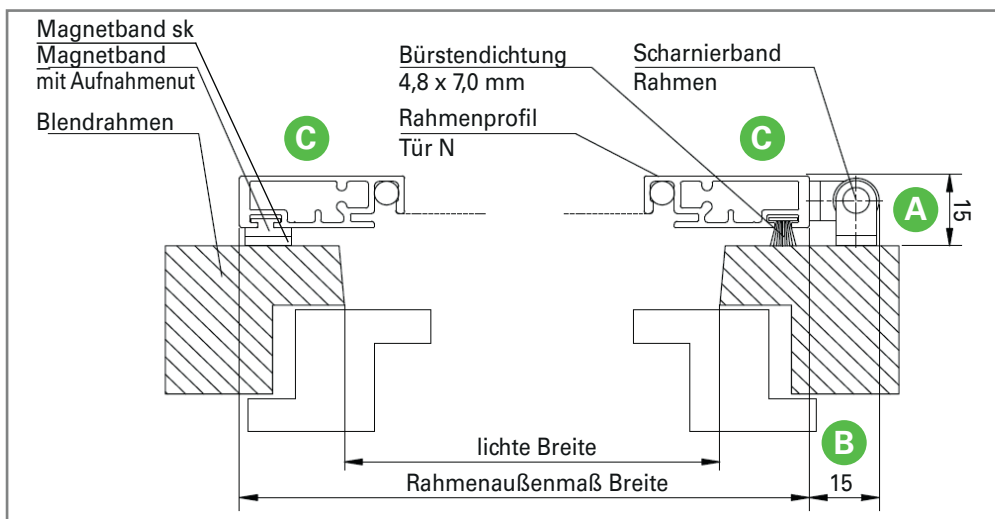

FERTIGELEMENTE

Fenstertüren

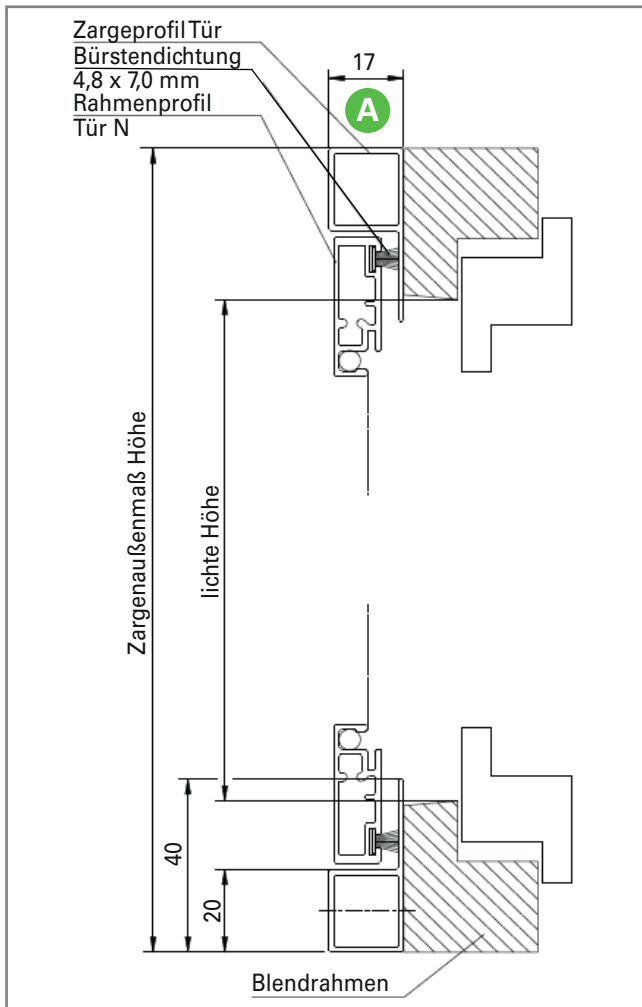

Bauform

Zarge umlaufend

Bestellmaße

Zargenaußenmaß Breite
Zargenaußenmaß Höhe

Scharnierband

Rahmen/Zarge (2 Stück) oder
Rahmen (2 Stück)

Voraussetzungen

A

Tiefe 19 mm

Kedergriff auf der Rauminnenseite

Bitte Bestellformular 2.1 ausfüllen.

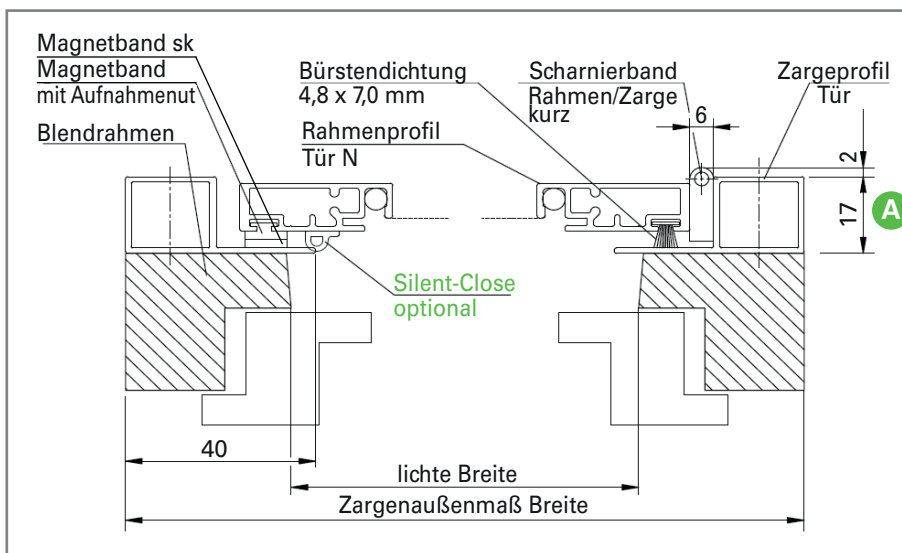

Sonderbau:

Wenn es die **Platzverhältnisse** bei der Montage mit Zarge nicht zulassen, das Scharnierband **Rahmen/Zarge kurz** einzusetzen, kann auf Wunsch auch das Scharnierband Rahmen geliefert werden. Die Auswahl hierzu ist gesondert auf dem o.g. Bestellformular anzukreuzen.

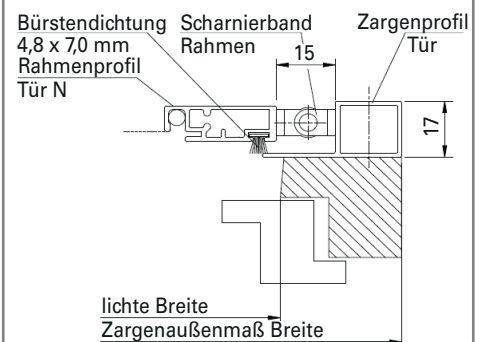

FERTIGELEMENTE

Drehtüren

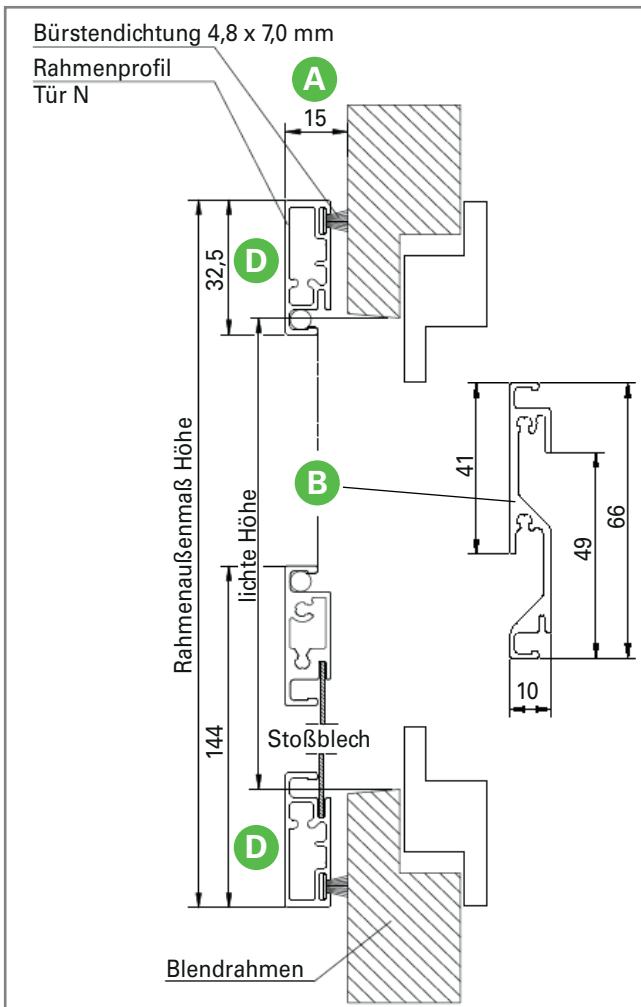

Bauform

ohne Zarge

Bestellmaße

Rahmenaußenmaß Breite
Rahmenaußenmaß Höhe

Scharnierband

Rahmen (3 Stück)

Voraussetzungen

- A** Tiefe 15 mm
- B** Mittelsprosse mit integrierter Griffleiste
- C** Platzbedarf Scharnierband 15 mm
- D** Überdeckung Rahmenprofil mindestens 10 mm umlaufend

Standardmäßig wird die **Mittelsprosse mit integrierter Griffleiste** bei dieser Variante auf eine Höhe von **980 mm** von Unterkante Flügel bis Mitte Mittelsprosse angebracht.

Bitte Bestellformular 2.2 ausfüllen.

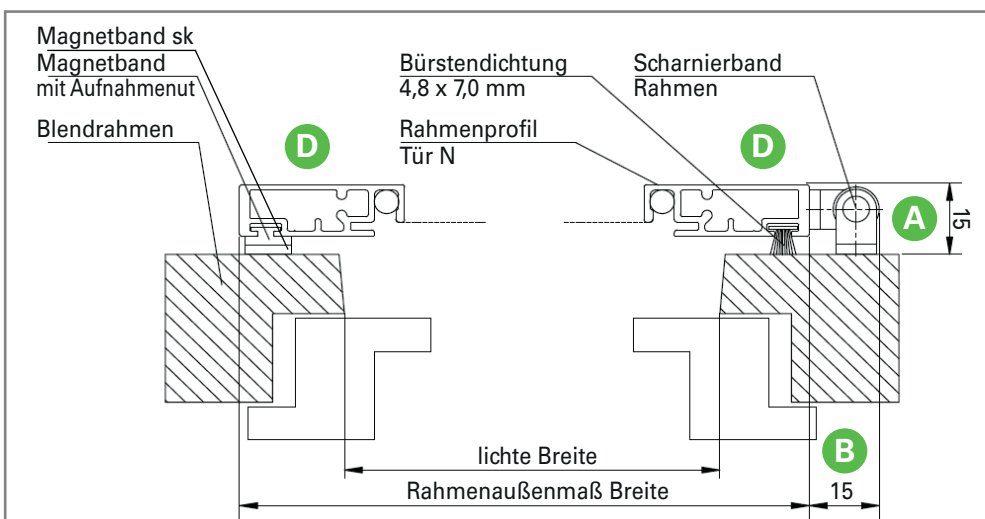

Sonderbau:
Rahmenprofil Tür 2N mit Bürstendichtung unten

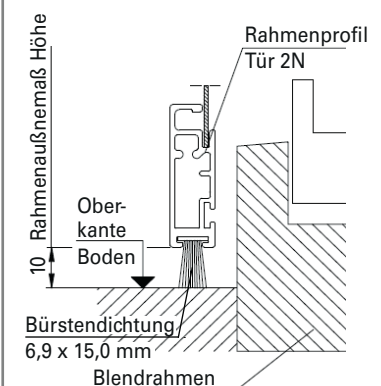

FERTIGELEMENTE

Drehtüren

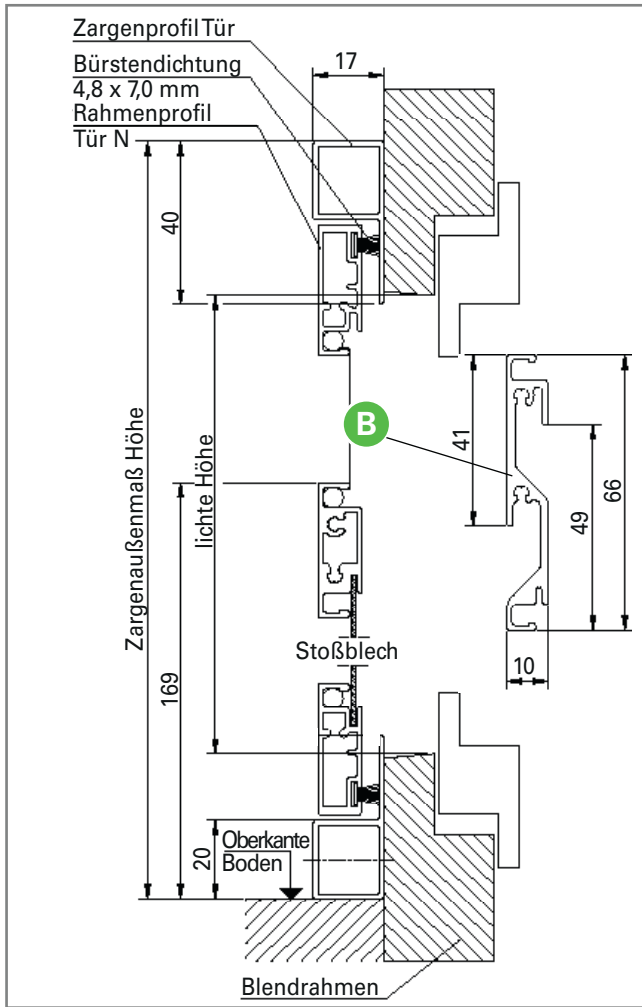

Bauform

Zarge umlaufend

Bestellmaße

Zargenaußenmaß Breite
Zargenaußenmaß Höhe

Scharnierband

Rahmen/ Zarge (3 Stück) oder
Rahmen (3 Stück)

Voraussetzungen



Tiefe 19 mm



Mittelsprosse mit integrierter Griffleiste

Standardmäßig wird die **Mittelsprosse mit integrierter Griffleiste** bei dieser Variante auf eine Höhe von **980 mm** von Unterkante Zarge bis Mitte Mittelsprosse angebracht.

Bitte Bestellformular 2.2 ausfüllen.

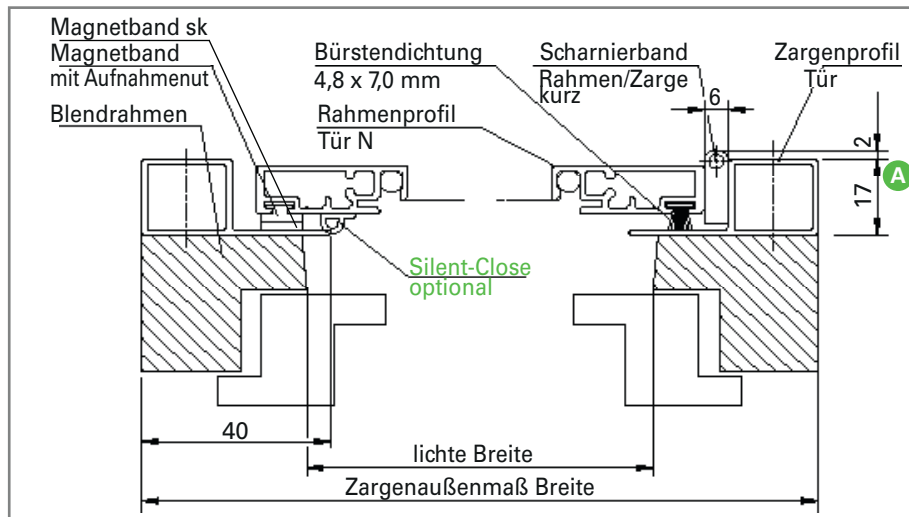

Sonderbau:

Wenn es die **Platzverhältnisse** bei der Montage mit Zarge nicht zulassen, das Scharnierband **Rahmen/Zarge kurz** einzusetzen, kann auf Wunsch auch das Scharnierband Rahmen geliefert werden. Die Auswahl hierzu ist gesondert auf dem o.g. Bestellformular anzukreuzen.

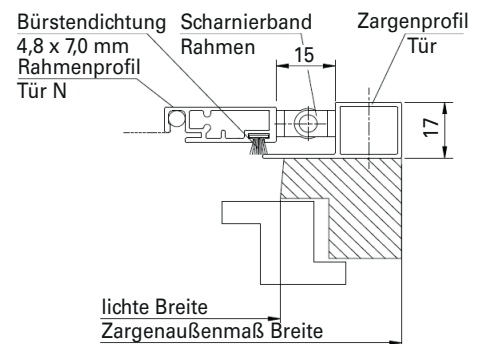

FERTIGELEMENTE

Drehtüren

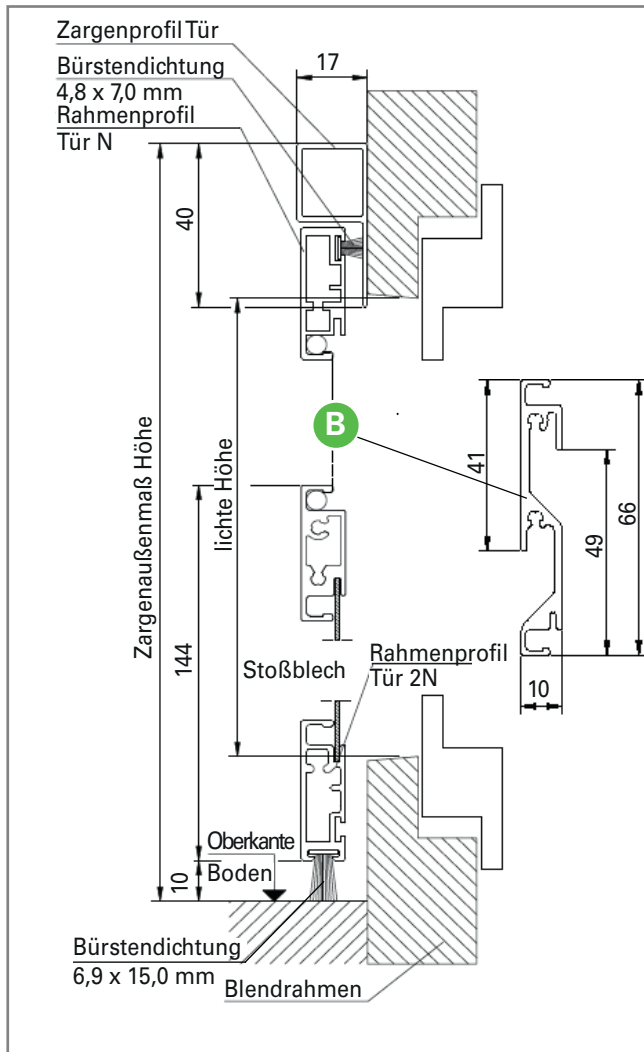

Bauform

Zarge unten offen

Bestellmaße

Zargenaußenmaß Breite
 Zargenaußenmaß Höhe

Scharnierband

Rahmen/Zarge kurz (3 Stück)
 oder Rahmen (3 Stück)

Voraussetzungen



Tiefe 19 mm



Mittelsprosse mit integrierter Griffleiste

Standardmäßig wird die **Mittelsprosse mit integrierter Griffleiste** bei dieser Variante auf eine Höhe von **980 mm** von Unterkante Flügel bis Mitte Mittelsprosse angebracht.

Bitte Bestellformular 2.2 ausfüllen.

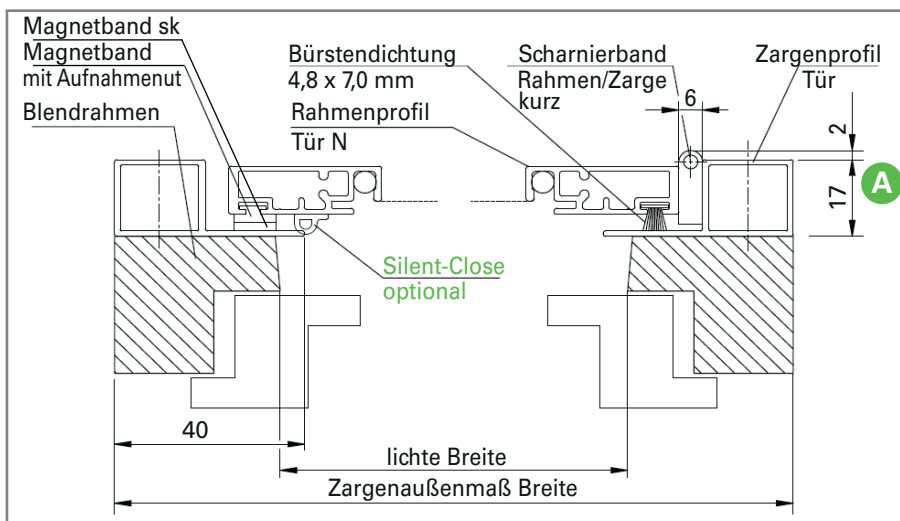

Sonderbau:

Wenn es die **Platzverhältnisse** bei der Montage mit Zarge nicht zulassen, das Scharnierband **Rahmen/Zarge kurz** einzusetzen, kann auf Wunsch auch das Scharnierband Rahmen geliefert werden. Die Auswahl hierzu ist gesondert auf dem o.g. Bestellformular anzukreuzen.

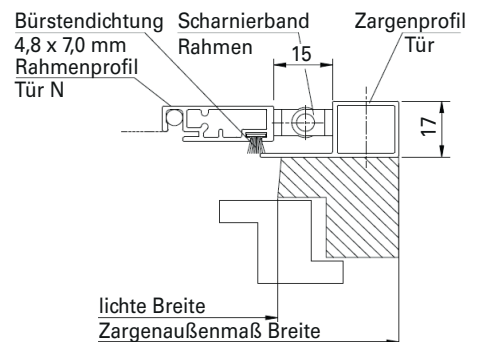

FERTIGELEMENTE

Drehtüren

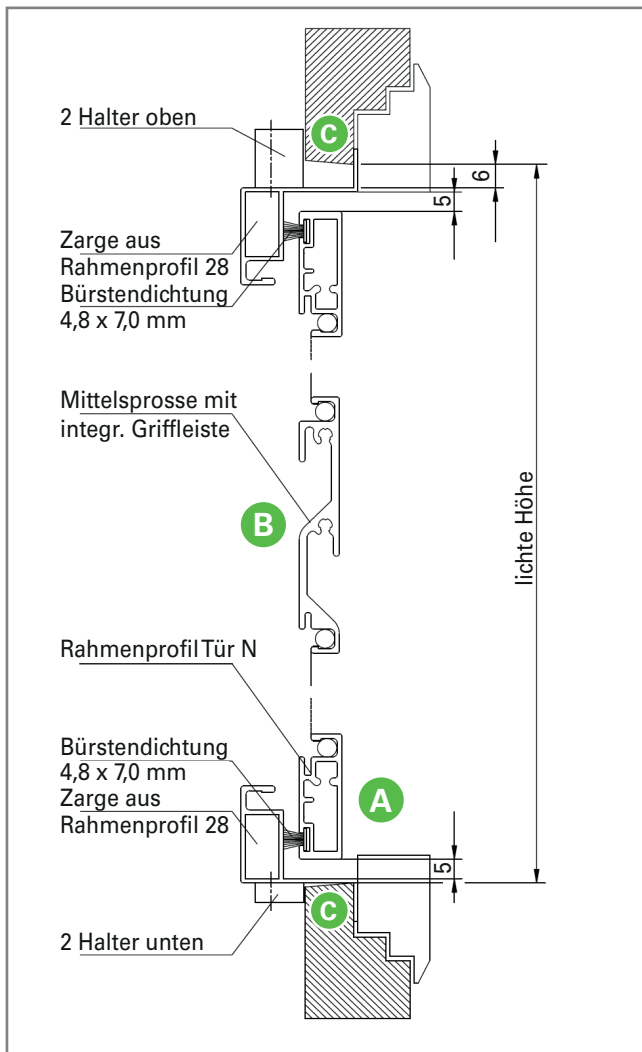

Bauform

Zarge umlaufend aus Rahmenprofil 28

Bestellmaße

lichte Breite
lichte Höhe

Scharnierband

Rahmen (3 Stück)

Voraussetzungen

- A** Flächenversetzte Tür/ Fenster ohne Wetterschenkel
- B** Mittelsprosse mit integrierter Griffleiste
- C** Blendrahmen-Überschlag **max. 20 mm**

Standardmäßig wird die **Mittelsprosse mit integrierter Griffleiste** bei dieser Variante auf eine Höhe von **980 mm** von Unterkante Flügel bis Mitte Mittelsprosse angebracht. Diese Variante enthält **kein Stoßblech**.

Sämtliche **Kederkanäle** weisen nach außen (Ansicht!).

Die Türmontage erfolgt **ohne Bohrungen** an der Balkon- oder Terrassentür.

Die **Halter oben und unten** sollten bauseits nach Ausrichtung des Zargenrahmens aus Rahmenprofil 28 **dauerhaft auf der Zarge fixiert** werden.

Wie bei allen Insektenschutz-Elementen müssen die **Platzverhältnisse vor Ort** geprüft werden (z. B. vorhandene Balkontürgriffe oder Rollläden).

Bitte Bestellformular 2.3 ausfüllen.

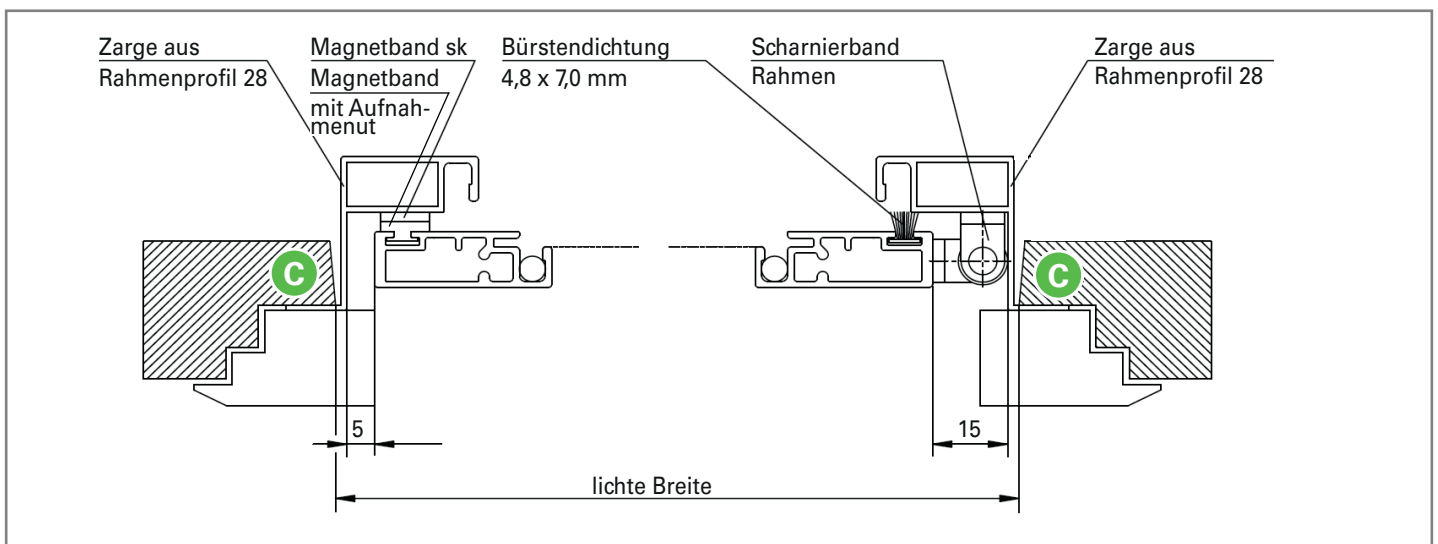

FERTIGELEMENTE

Doppeltüren

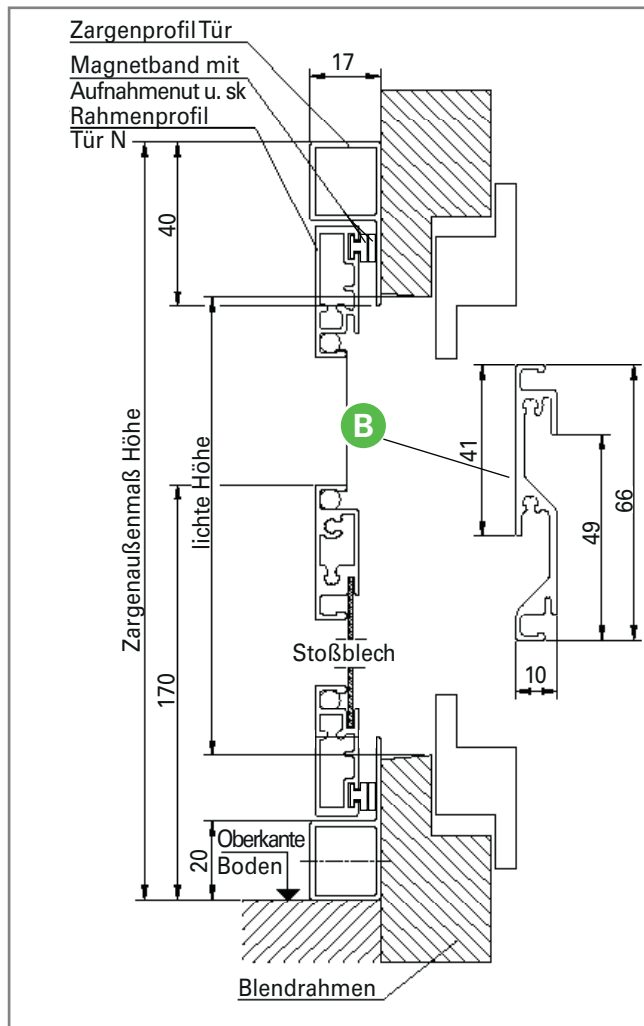

Bauform

Zarge umlaufend

Bestellmaße

Zargenaußenmaß Breite
Zargenaußenmaß Höhe

Scharnierband

Rahmen/ Zarge kurz (6 Stück)
oder Rahmen (6 Stück)

Voraussetzungen

- A** Tiefe ca. 19 mm
- B** Mittelsprosse mit integrierter Griffleiste

Standardmäßig wird die **Mittelsprosse mit integrierter Griffleiste** bei dieser Variante auf eine Höhe von **980 mm** von Unterkante Zarge bis Mitte Mittelsprosse angebracht.

Bei Doppeltüren muss der **„Gehflügel“** angegeben werden. Als Anschlag am **„Standflügel“** wird eine Aluleiste eingesetzt.

Der Sonderbau mit Scharnierbändern Rahmen ist auch bei Doppeltüren möglich.

Bitte Bestellformular 2.4 ausfüllen.

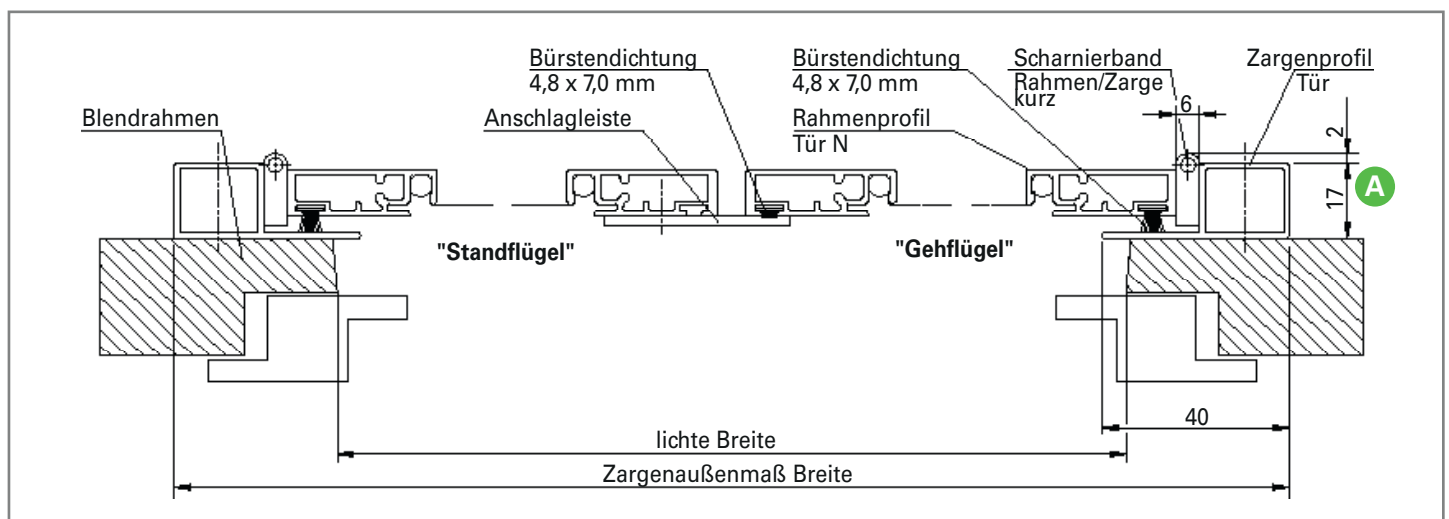

FERTIGELEMENTE

Doppeltüren

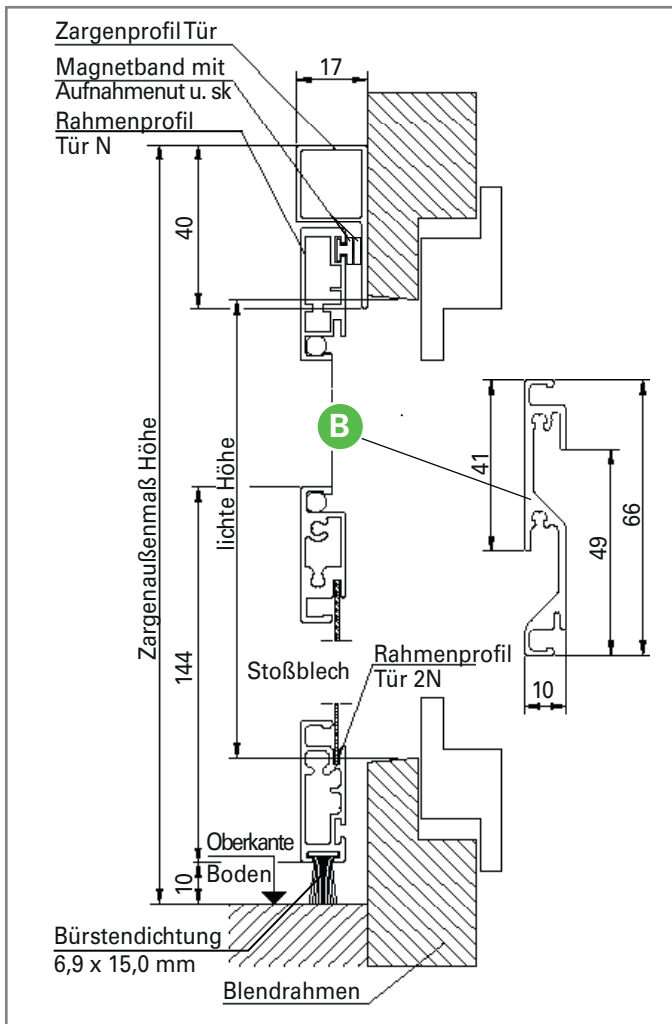

Bauform

Zarge unten offen

Bestellmaße

Zargenaußenmaß Breite
Zargenaußenmaß Höhe

Scharnierband

Rahmen/Zarge kurz (6 Stück)
oder Rahmen (6 Stück)

Voraussetzungen



Tiefe ca. 19 mm



Mittelsprosse mit integrierter Griffleiste

Standardmäßig wird die **Mittelsprosse mit integrierter Griffleiste** bei dieser Variante auf eine Höhe von **980 mm** von Unterkante Flügel bis Mitte Mittelsprosse angebracht.

Bei Doppeltüren muss der „**Gehflügel**“ angegeben werden. Als Anschlag am „**Standflügel**“ wird eine Aluleiste eingesetzt.

Der Sonderbau mit Scharnierbändern Rahmen ist auch bei Doppeltüren möglich.

Bitte Bestellformular 2.4 ausfüllen.

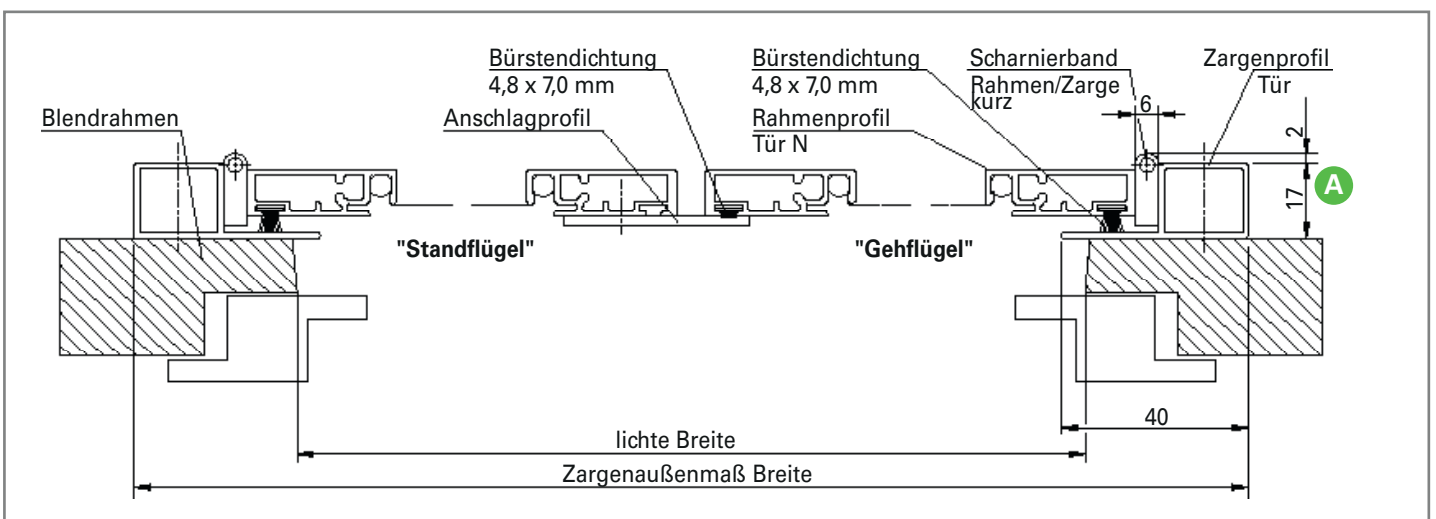

FERTIGELEMENTE

Federschließer für Drehtüren

Die Montage des Federschließers ist je nach Türausführung wie folgt vorzunehmen:

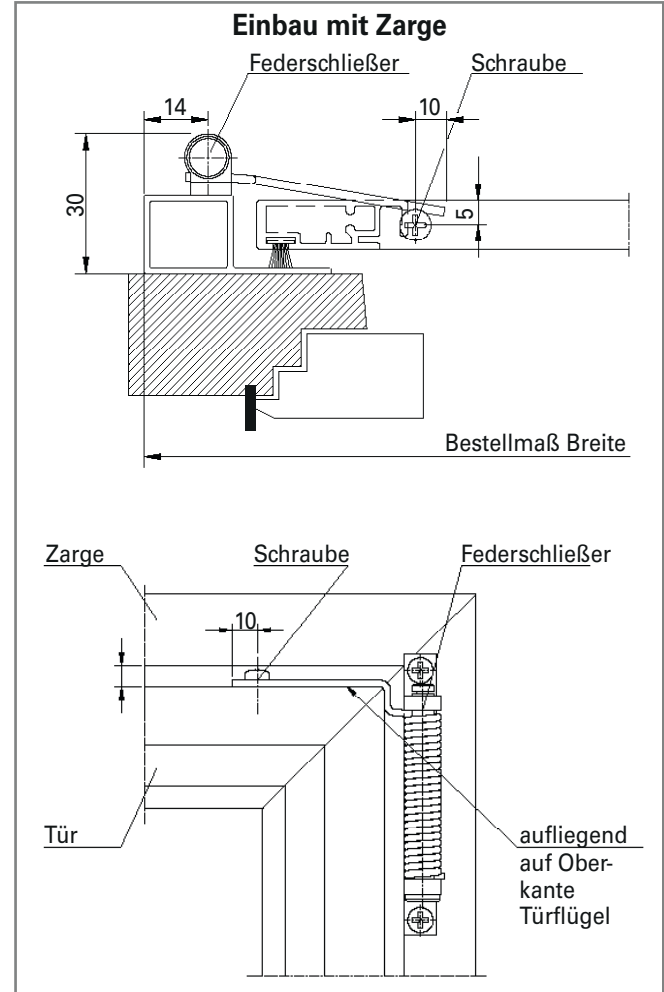
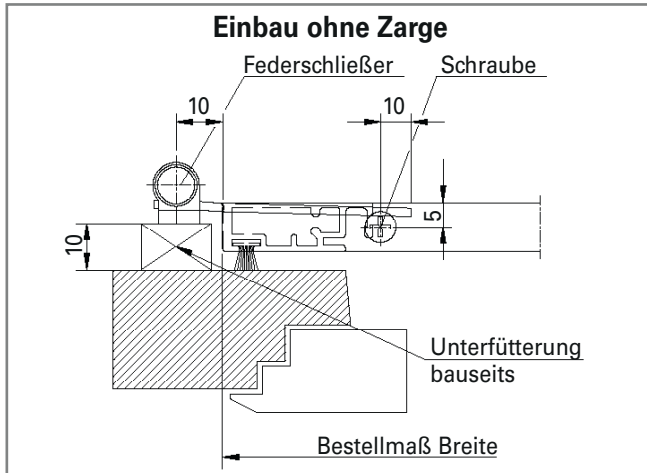

Folgende Punkte sind bei der Verwendung des DEFLEX®-Federschließers zu berücksichtigen:

- Die Montage des Federschließers erfolgt immer auf der Scharnierseite: Bei **DIN Links, unten**, bei **DIN Rechts, oben** (wie dargestellt).
- Bei der Verwendung des Federschließers können durch die **Reibung** zwischen Federschenkel und Türflügel leichte Kratzer am Rahmenprofil entstehen.

Bei Drehtüren mit umlaufender Zarge und Drehtüren mit Zarge unten offen (DIN Rechts) ist eine nachträgliche Montage nicht möglich!

Wichtiger Hinweise:

- **Der Öffnungswinkel einer Drehtür sollte mit montiertem Federschließer 90° nicht überschreiten. Dies begünstigt den Verschleiß und führt zum frühzeitigen Brechen der Feder.**
- **Vorsicht beim Spannen des Schenkels an der Schraube! Es besteht Verletzungsgefahr!**

FERTIGELEMENTE

Schließfeder für Drehtüren

Die folgenden Ansichten verdeutlichen die Montage der DEFLEX®-Schließfeder bei Drehtüren:

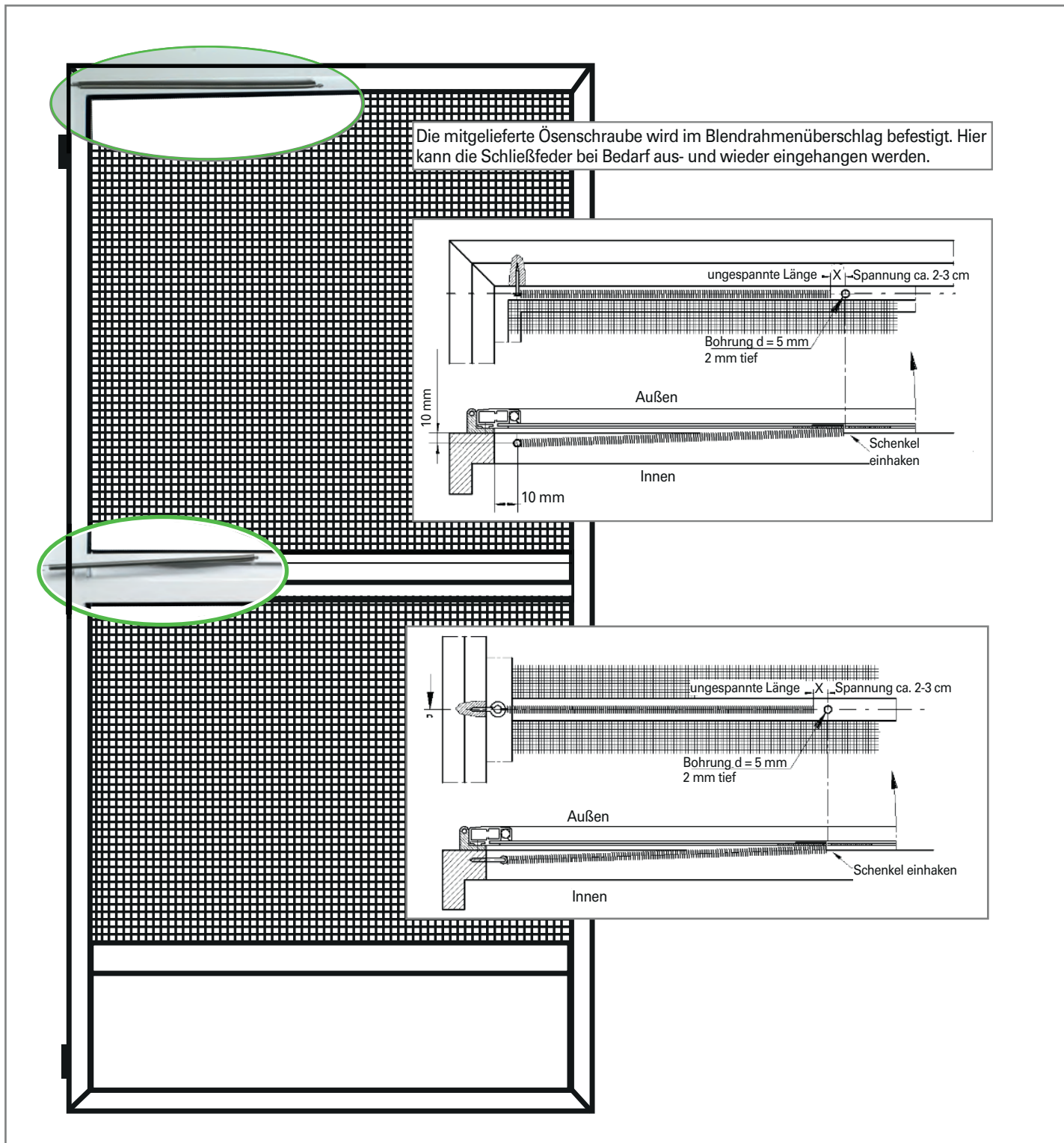

FERTIGELEMENTE

Schließgummi für Drehtüren mit Zarge

Die folgende Ansicht zeigt die Montage des DEFLEX®-Schließgummis:

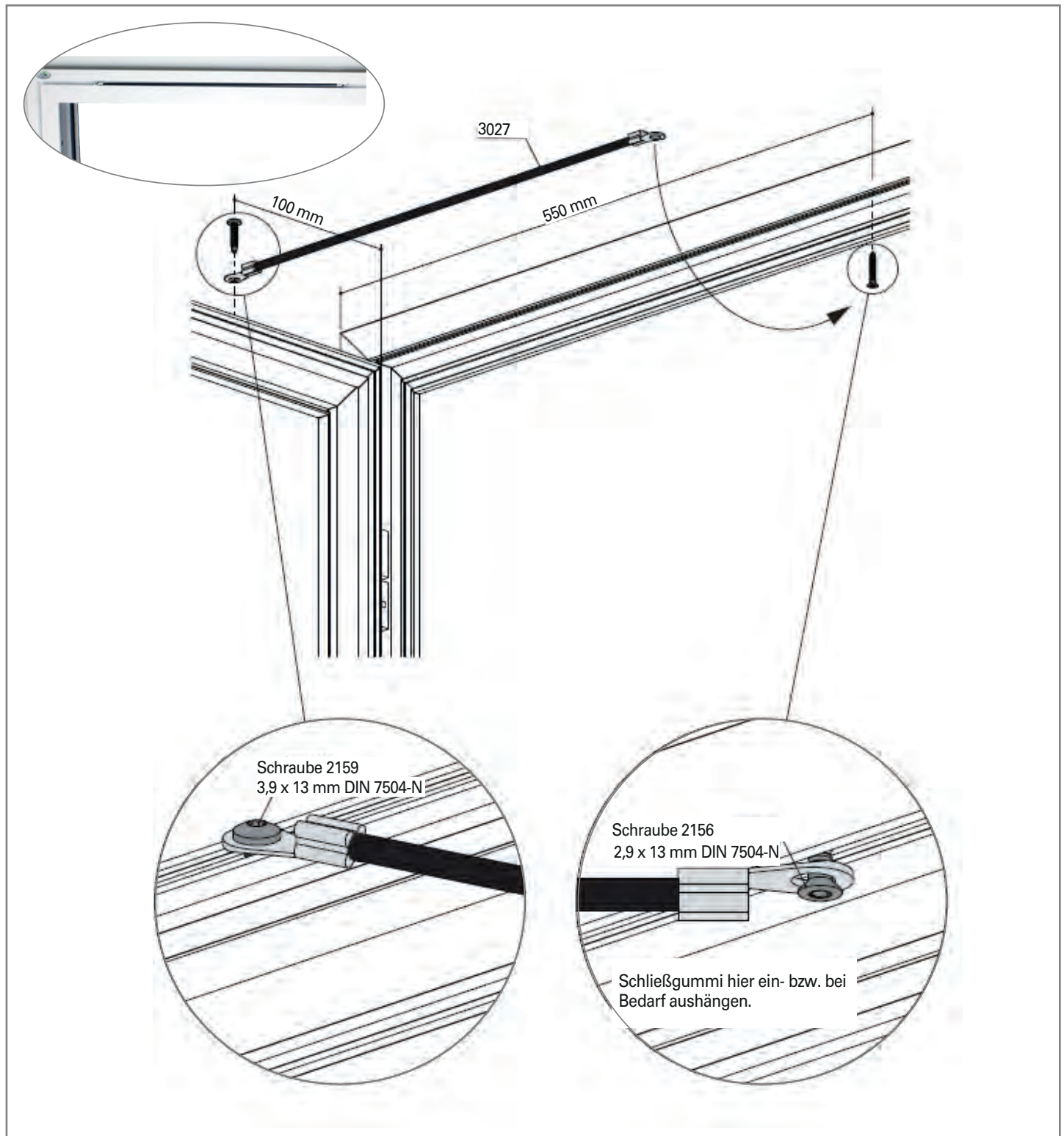

FERTIGELEMENTE

Katzenklappen für Dreh- und Pendeltüren

Flexibilität für Haustierbesitzer

Der Einbau einer Haustierklappe ermöglicht es, den Hund oder die Katze auch bei geschlossener Dreh- oder Pendeltür in den Garten oder zurück ins Haus gehen zu lassen.

Katzenklappe

Beim Einbau der Katzenklappe entfällt das Stoßblech der Drehtür (auf Kundenwunsch auch mit Stoßblech lieferbar). Die Gewebefelder unterhalb der Mittel-sprosse mit integrierter Griffleiste werden mit speziellem DEFLEX-Hautiergewebe ausgestattet.



Produkt	Katzenklappe
Außenmaß	235 x 252 mm
Ausschnittsmaß	210 x 227 mm
Durchgangsmaß	180 x 190 mm
Bautiefe	ca. 23 mm
Farben	Weiß Braun

An der DEFLEX-Katzenklappe können 4 verschiedene Verschlussarten durch Veränderung der Verriegelung eingestellt werden:

- in beide Richtungen geöffnet
- in beide Richtung geschlossen
- nur nach draußen geöffnet
- nur nach draußen geschlossen.

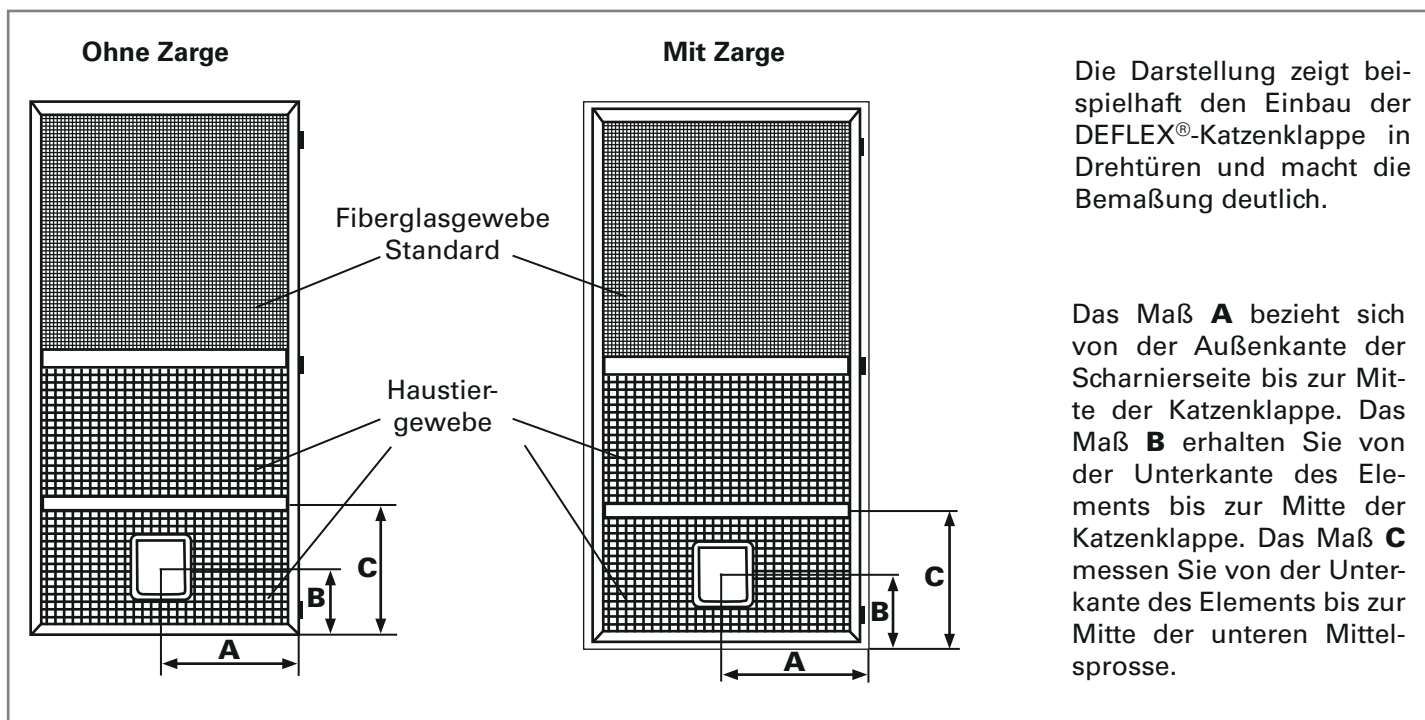

FERTIGELEMENTE

Hundeklappen für Dreh- und Pendeltüren

2-Wege-Hundeklappe

Für Hunde gibt es die Hundeklappen in Dreh- oder Pendeltüren in zwei unterschiedlichen Ausführungen.

Die Standardausführung mit 2-Wege-Funktion eignet sich für Hunde mit einer maximalen Schulterbreite von 290 mm und einem maximalen Körpergewicht von 45 kg. Beim Einbau der Hundeklappe entfällt das Stoßblech der Drehtür (auf Kundenwunsch auch mit Stoßblech lieferbar). Die Gewebefelder unterhalb der Mittelsprosse mit integrierter Griffleiste werden mit speziellem DEFLEX-Hautiergewebe ausgestattet.



Produkt	Hundeklappe Standard
Außenmaß	456 x 386 mm
Ausschnittsmaß	370 x 314 mm
max. Schulterbreite	290 mm
max. Körpergewicht	45 kg
Farben	Weiß

Die Hundeklappe in Standardausführung bietet die 2 Funktionen:

- in beide Richtungen geöffnet
- in beide Richtung geschlossen

Die Darstellung zeigt beispielhaft den Einbau der DEFLEX®-Hundeklappe Standardausführung in Drehtüren und macht die Bemaßung deutlich.

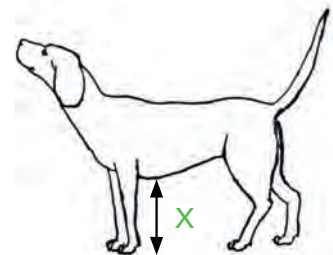
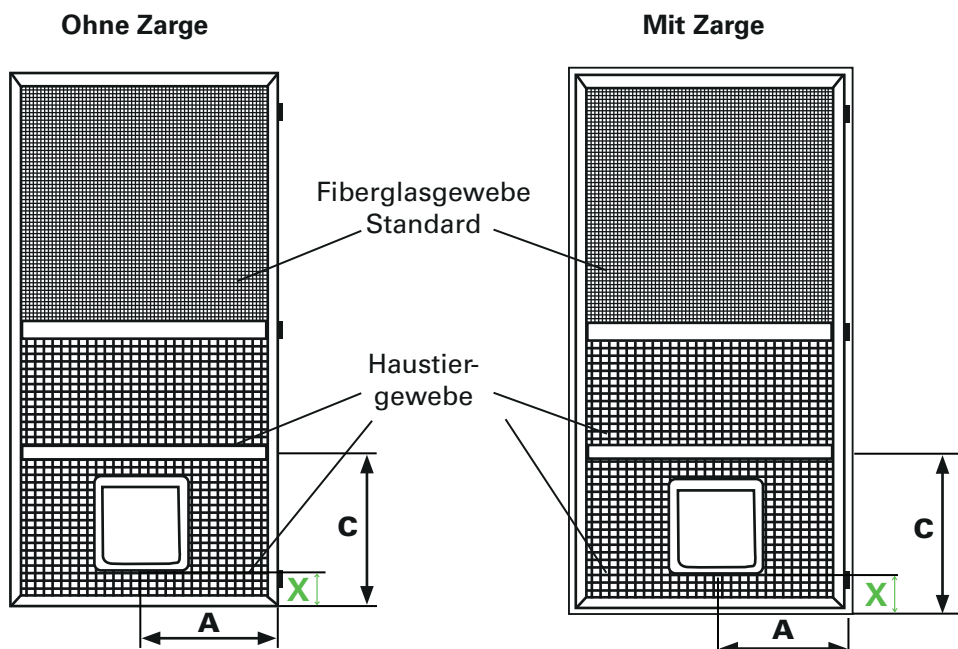

Für Maß **A** messen Sie bitte von der Außenkante der Scharnierseite bis zur Mitte der Hundeklappe. Das Maß **C** erhalten Sie von der Unterkante des Elements bis zur Mitte der unteren Mittelsprosse. Das Maß **X** wird am Hund gemessen: Boden bis Unterkante Bauch.

FERTIGELEMENTE

Hundeklappen für Drehtüren

Hundeklappe - Sonderbau

Für größere Hunde oder spezielle Wünsche bieten wir einen Sonderbau an.

Die Sonderbau-Hundeklappe besteht aus Rahmenprofil Vario seitlich und Vario N oben und unten inklusive Bürste. Der Pendelmechanismus erfolgt über seitlich montierte Federstifte, ein Magnet verhindert, dass die Klappe nach Nutzung offen stehen bleibt. Eine Verriegelung der Klappe ist nicht möglich.

Sprechen Sie uns gerne an!

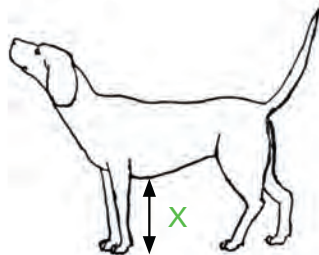
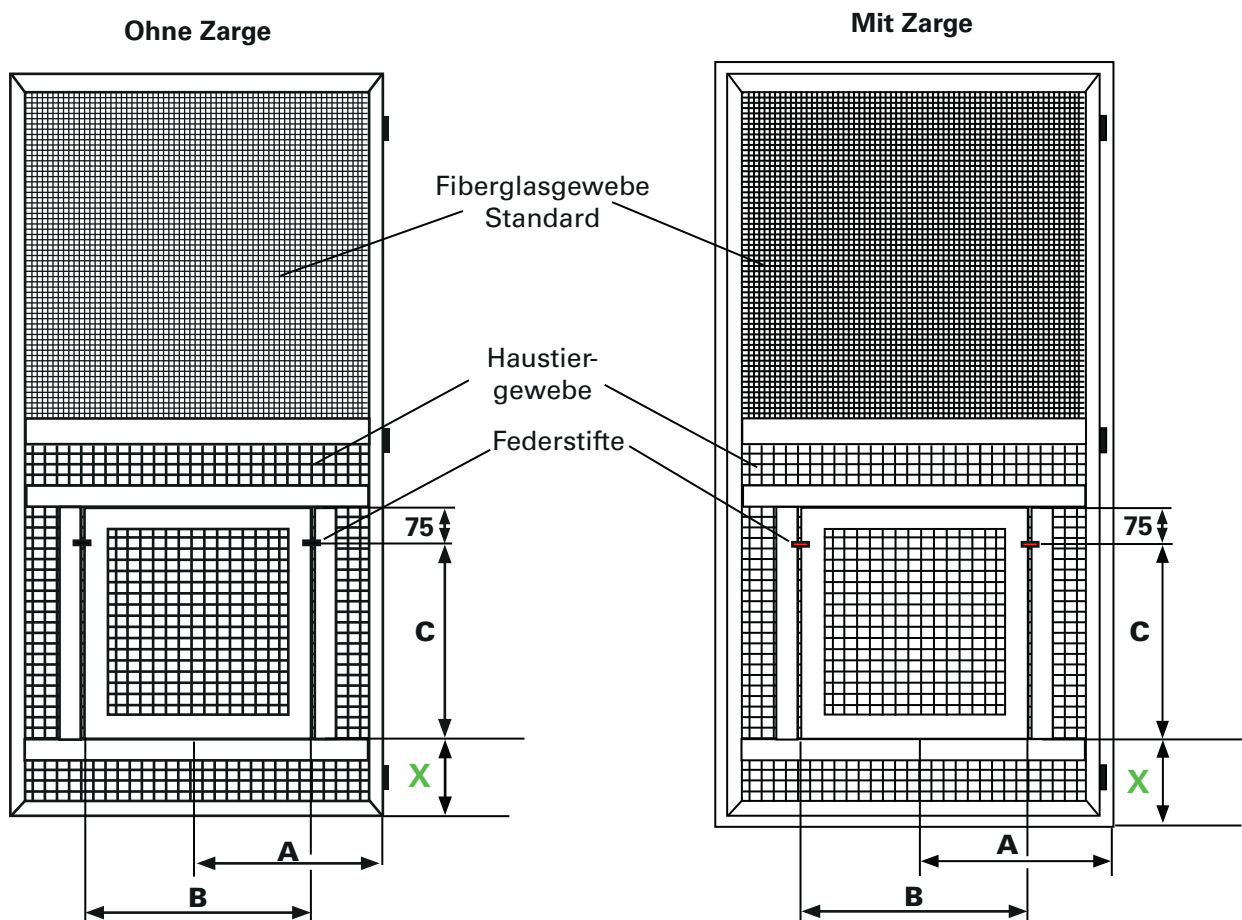

Für Maß **A** messen Sie bitte von der Außenkante der Scharnierseite bis zur Mitte der Hundeklappe. Maß **B** steht für die Breite der Hundeklappe und Maß **C** für die Durchgangshöhe. Das Maß **X** wird am Hund gemessen: Boden bis Unterkante Bauch.

FERTIGELEMENTE

Pendeltüren

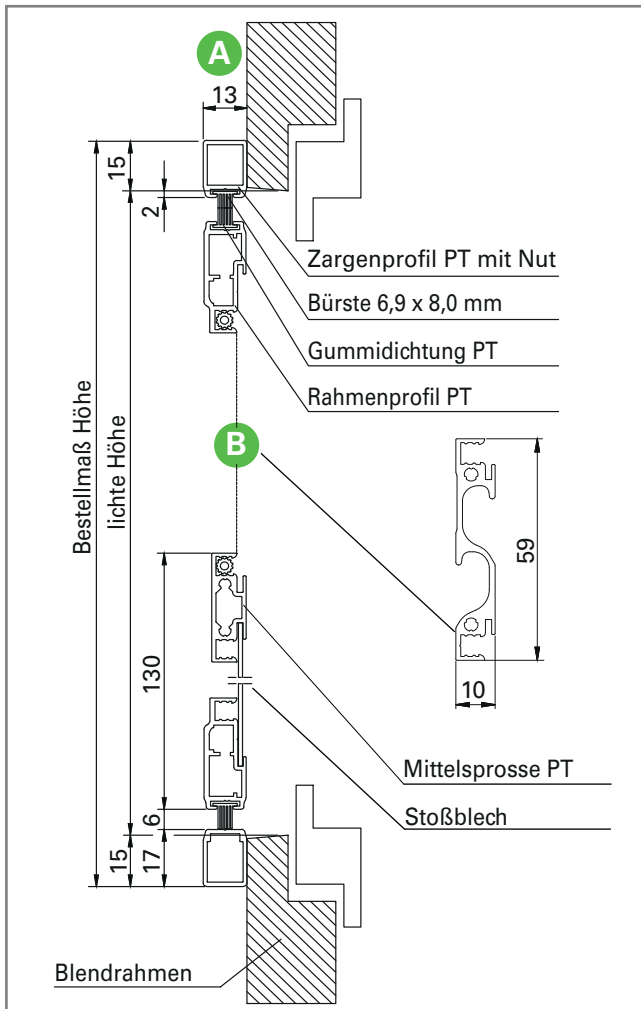

Bauform

Zarge umlaufend

Bestellmaße

Breite = lichte Breite + 30 mm

Höhe = lichte Höhe + 30 mm

Scharnierband

Pendeltür

Voraussetzungen

A Einbautiefe 13 mm

B Mittelsprosse PT mit integrierter Griffleiste

Standardmäßig wird die **Mittelsprosse PT mit integrierter Griffleiste** auf eine Höhe von **1.020 mm** von Unterkante Flügel (ohne Bürste) bis Mitte Mittelsprosse angebracht.

Bitte Bestellformular 2.5 ausfüllen.

Optional: Zagentrennung bei Stulptüren

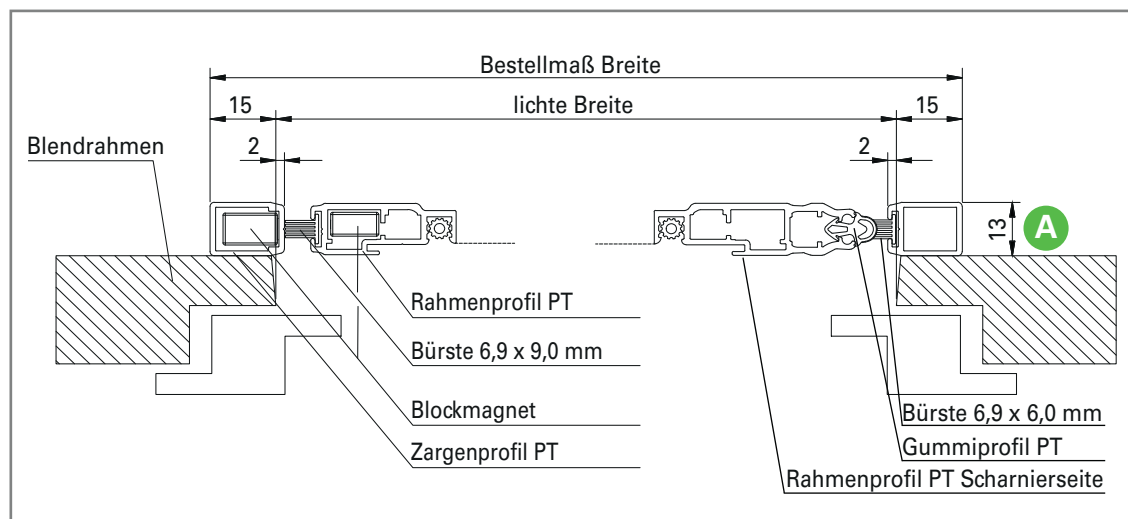
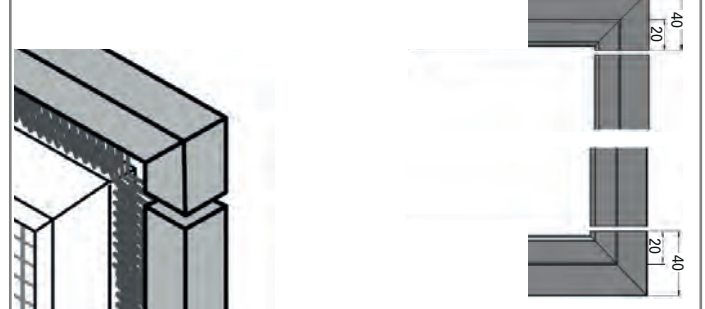

FERTIGELEMENTE

Pendeltüren

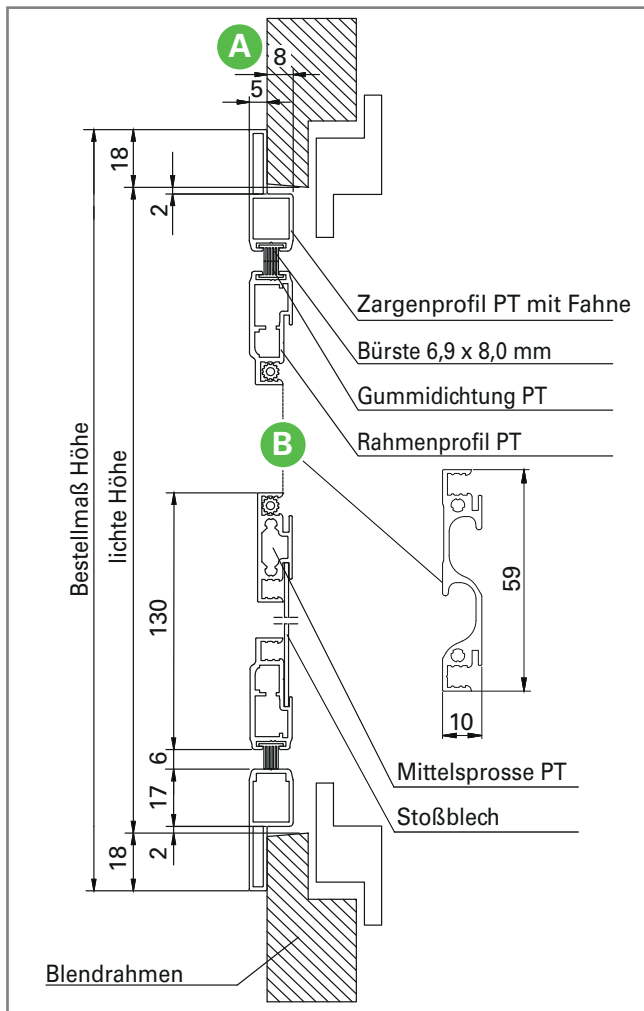

Bauform

Zarge mit Fahne umlaufend

Bestellmaße

Breite = lichte Breite + 36 mm

Höhe = lichte Höhe + 36 mm

Scharnierband

Pendeltür

Voraussetzungen



Einbautiefe 5 mm + 8 mm



Mittelsprosse PT mit integrierter Griffleiste

Standardmäßig wird die **Mittelsprosse PT mit integrierter Griffleiste** auf eine Höhe von **1.020 mm** von Unterkante Flügel (ohne Bürste) bis Mitte Mittelsprosse angebracht.

Bitte Bestellformular 2.5 ausfüllen.

Optional: Zargentrennung bei Stulptüren

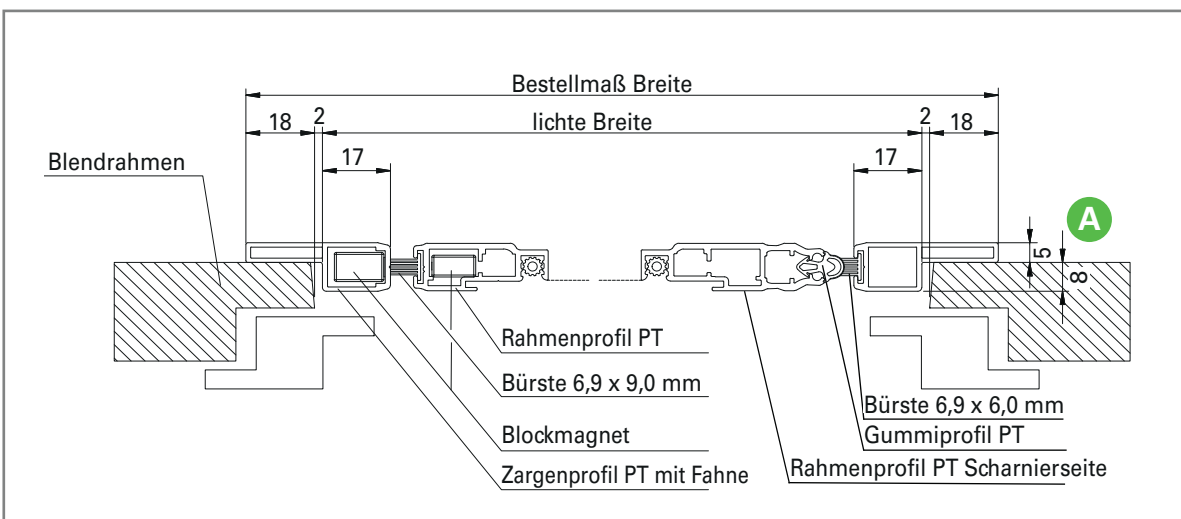
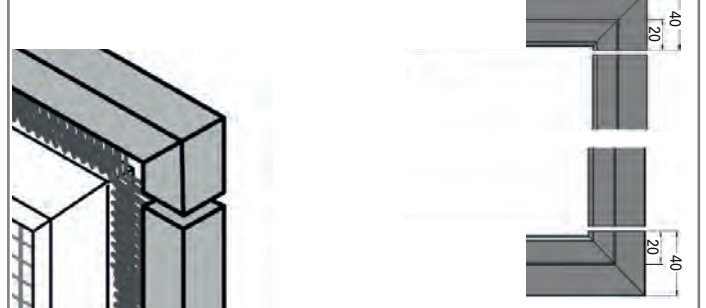

FERTIGELEMENTE

Pendeltüren

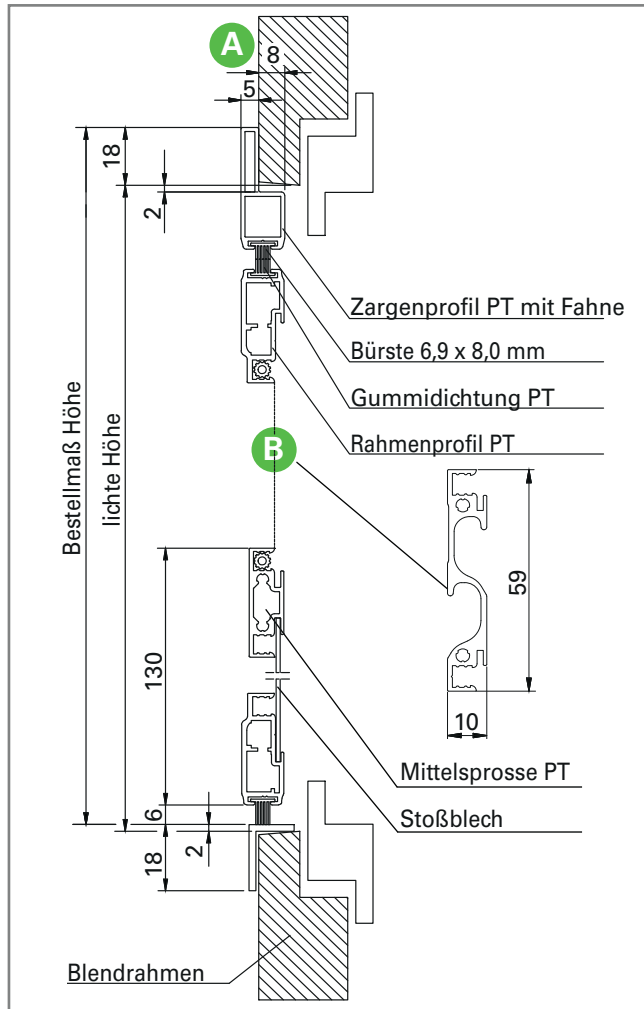

Bauform

Zarge mit Fahne unten offen

Bestellmaße

Breite = lichte Breite + 36 mm
Höhe = lichte Höhe + 16 mm

Scharnierband

Pendeltür

Voraussetzungen

- A** Einbautiefe 5 mm + 8 mm
- B** Mittelsprosse PT mit integrierter Griffleiste

Standardmäßig wird die **Mittelsprosse PT mit integrierter Griffleiste** auf eine Höhe von **1.020 mm** von Unterkante Flügel (ohne Bürste) bis Mitte Mittelsprosse angebracht.

Bitte Bestellformular 2.5 ausfüllen.

Optional: Zagentrennung bei Stulptüren

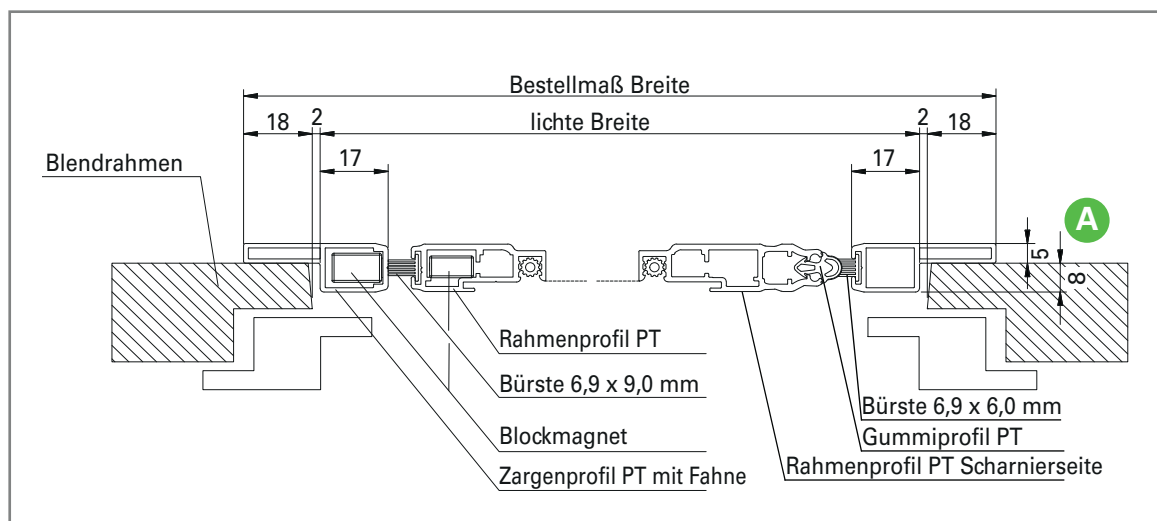
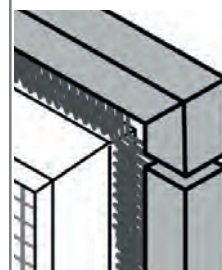

FERTIGELEMENTE

Pendeltüren

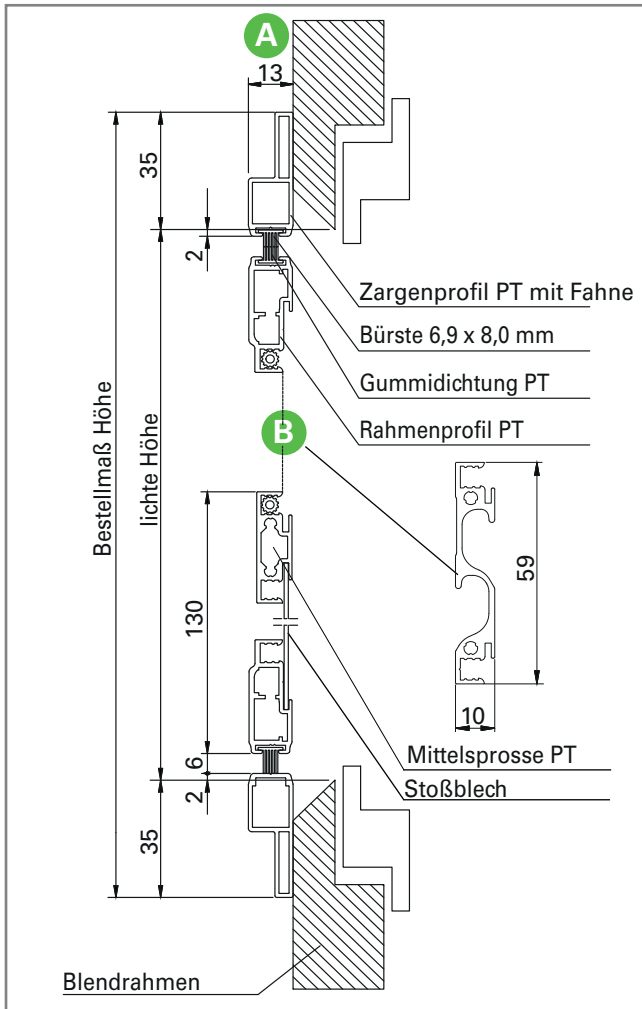

Bauform

Zarge mit Fahne umlaufend gedreht

Bestellmaße

Breite = lichte Breite + 70 mm
Höhe = lichte Höhe + 70 mm

Scharnierband

Pendeltür

Voraussetzungen

A

Einbautiefe 13 mm

B

Mittelsprosse PT mit integrierter Griffleiste

Standardmäßig wird die **Mittelsprosse PT mit integrierter Griffleiste** auf eine Höhe von **1.020 mm** von Unterkante Flügel (ohne Bürste) bis Mitte Mittelsprosse angebracht.

Bitte Bestellformular 2.5 ausfüllen.

Optional: Zargentrennung bei Stulptüren

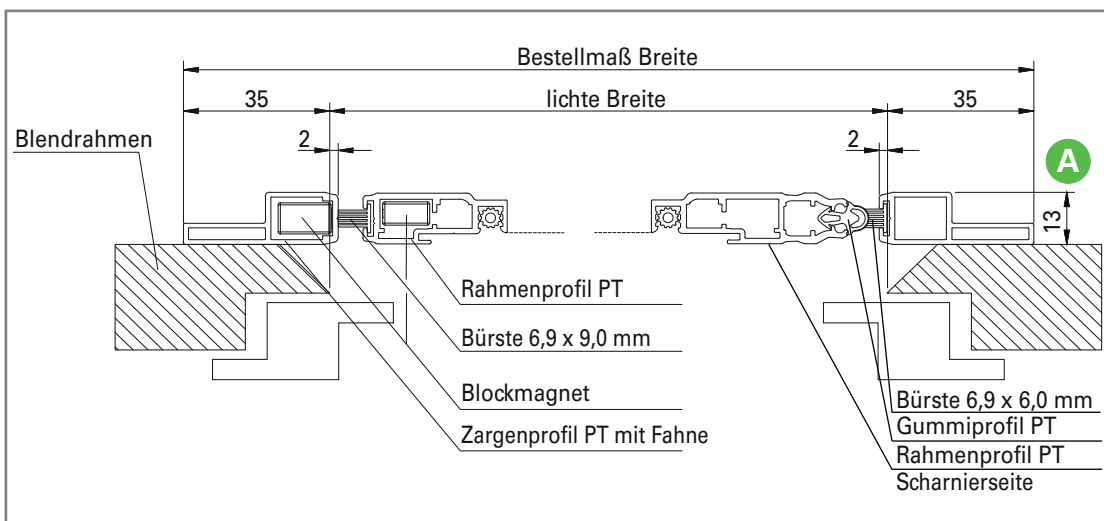
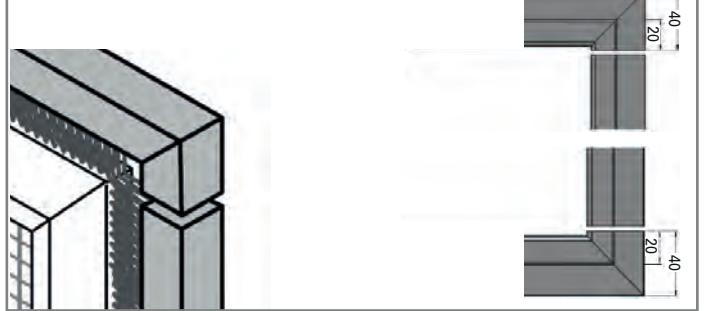

FERTIGELEMENTE

Doppelpendeltüren

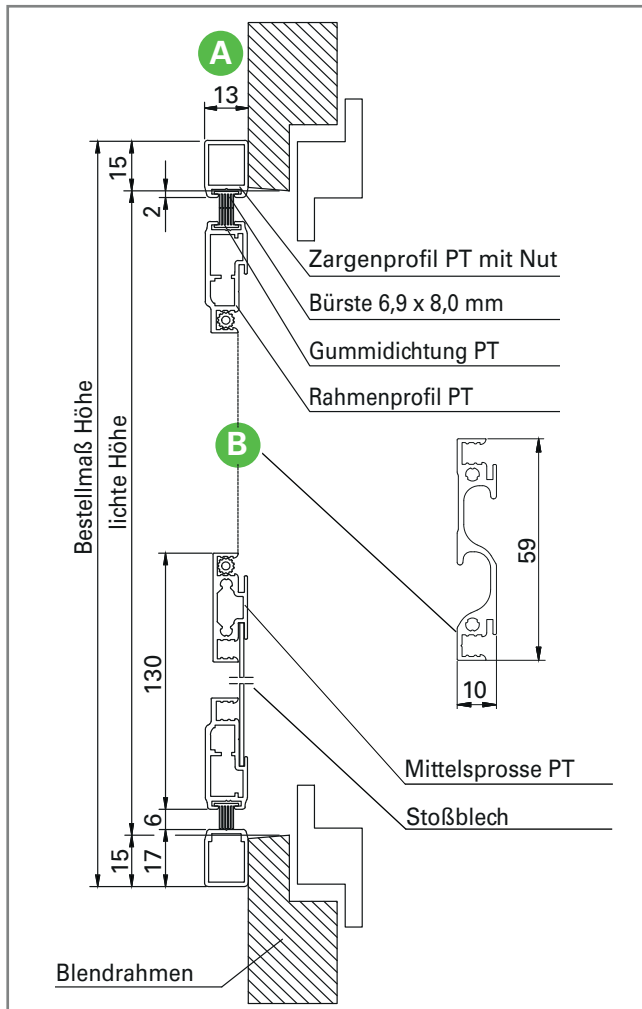

Bauform

Zarge umlaufend

Bestellmaße

Breite = lichte Breite + 30 mm

Höhe = lichte Höhe + 30 mm

Scharnierband

Pendeltür

Voraussetzungen

A

Einbautiefe 13 mm

B

Mittelsprosse PT mit integrierter Griffleiste

Standardmäßig wird die **Mittelsprosse PT mit integrierter Griffleiste** auf eine Höhe von **1.020 mm** von Unterkante Flügel (ohne Bürste) bis Mitte Mittelsprosse angebracht.

Bitte Bestellformular 2.6 ausfüllen.

Asymmetrische Teilung bei Stulptüren

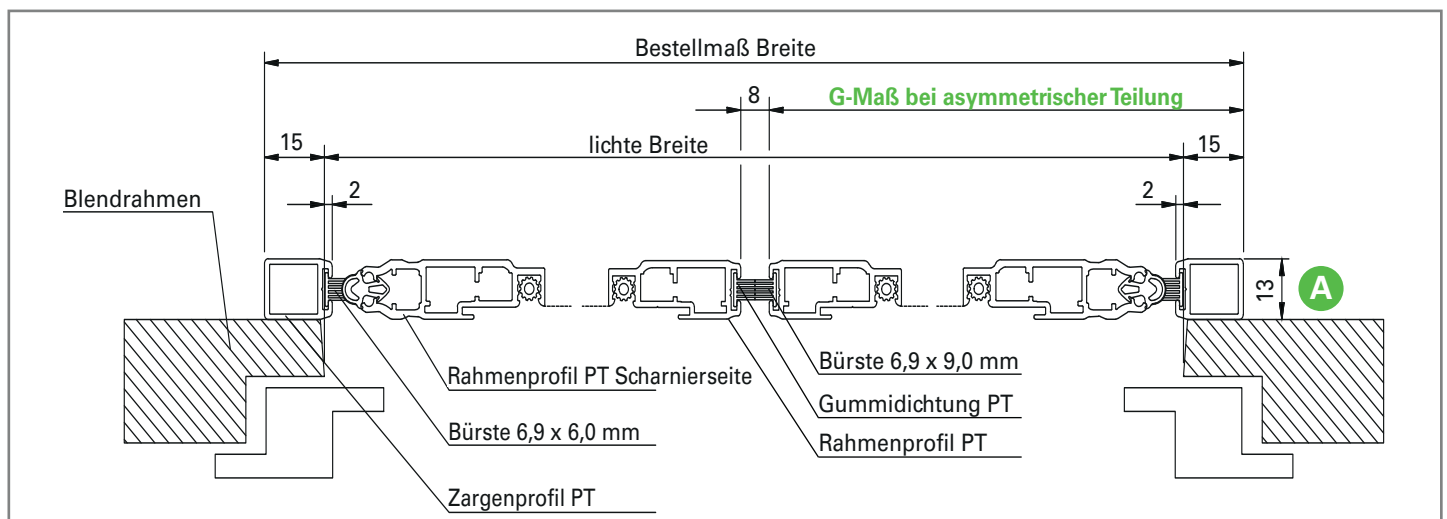
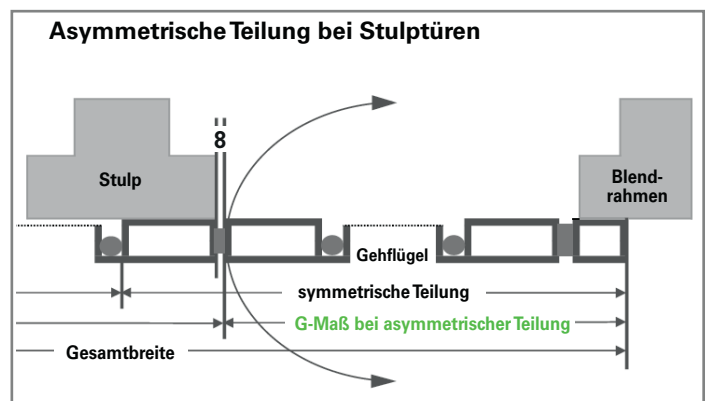

FERTIGELEMENTE

Doppelpendeltüren

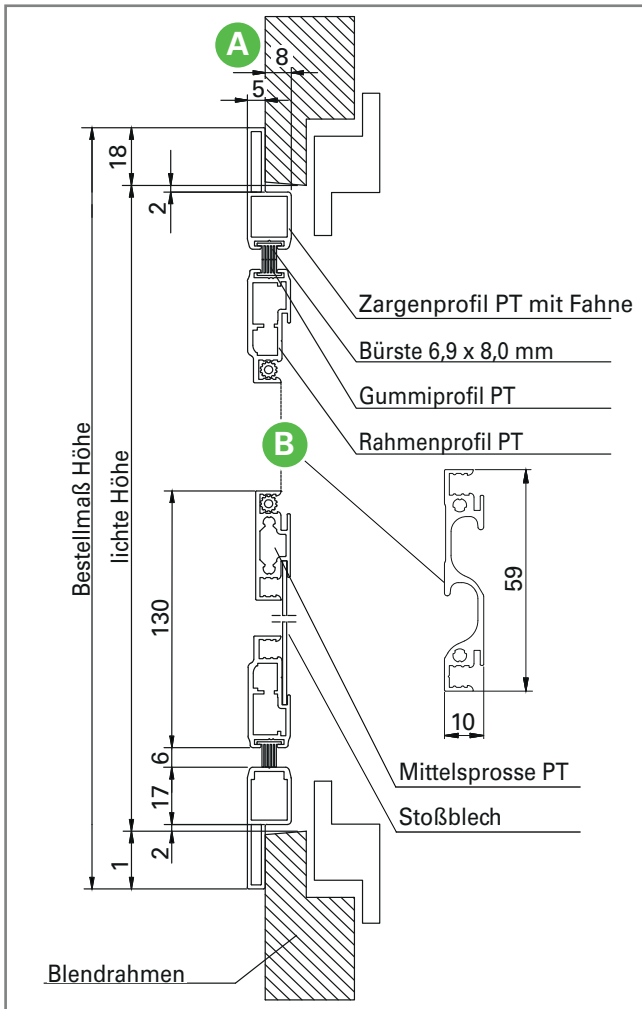

Bauform

Zarge mit Fahne umlaufend

Bestellmaße

Breite = lichte Breite + 36 mm

Höhe = lichte Höhe + 36 mm

Scharnierband

Pendeltür

Voraussetzungen

A

Einbautiefe 5 mm + 8 mm

B

Mittelsprosse PT mit integrierter Griffleiste

Standardmäßig wird die **Mittelsprosse PT mit integrierter Griffleiste** auf eine Höhe von **1.020 mm** von Unterkante Flügel (ohne Bürste) bis Mitte Mittelsprosse angebracht.

Bitte Bestellformular 2.6 ausfüllen.

Asymmetrische Teilung bei Stulptüren

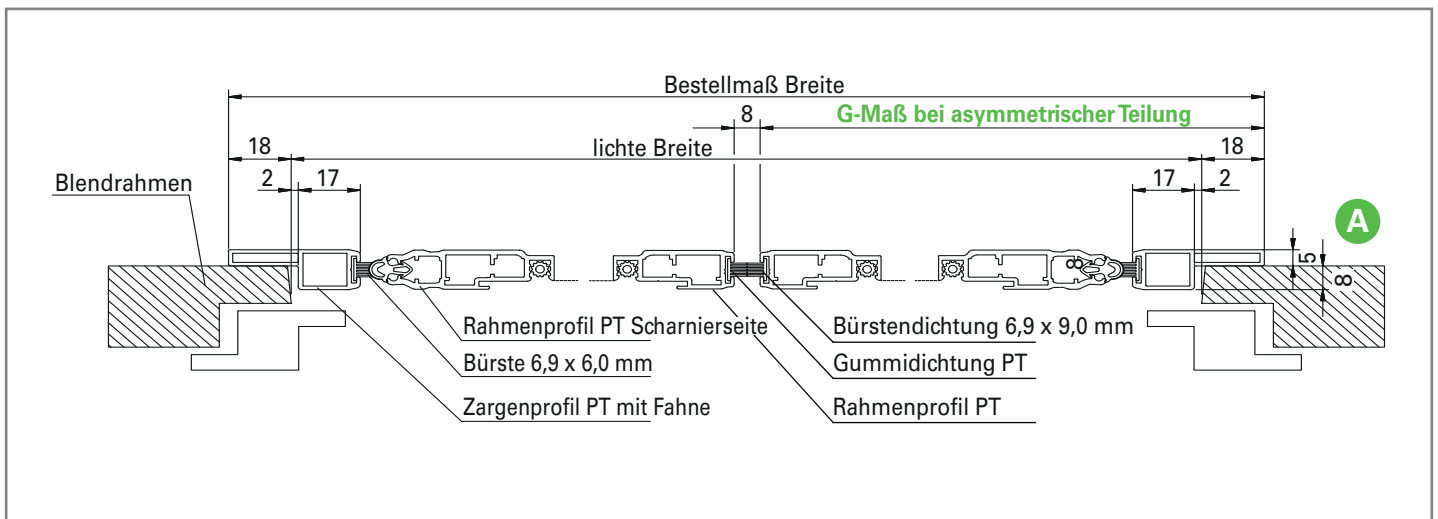
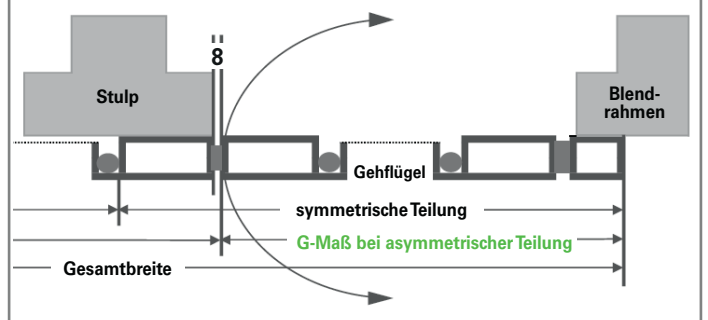

FERTIGELEMENTE

Doppelpendeltüren

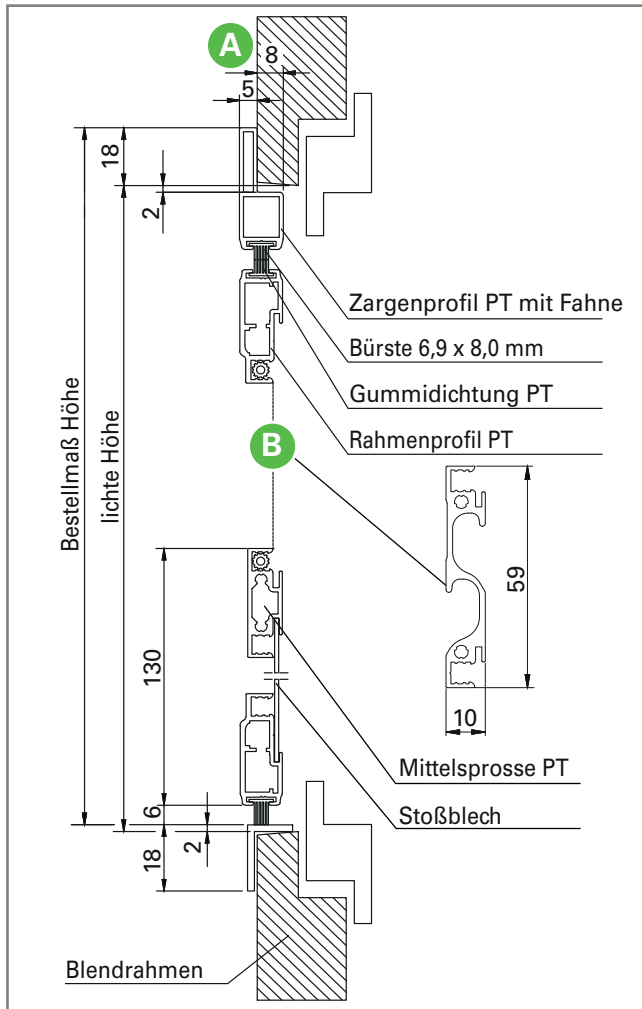

Bauform	Zarge mit Fahne unten offen
Bestellmaße	Breite = lichte Breite + 36 mm Höhe = lichte Höhe + 16 mm
Scharnierband	Pendeltür
Voraussetzungen	
A	Einbautiefe 5 mm + 8 mm
B	Mittelsprosse PT mit integrierter Griffleiste

Standardmäßig wird die **Mittelsprosse PT mit integrierter Griffleiste** auf eine Höhe von **1.020 mm** von Unterkante Flügel (ohne Bürste) bis Mitte Mittelsprosse angebracht.

Bitte Bestellformular 2.6 ausfüllen.

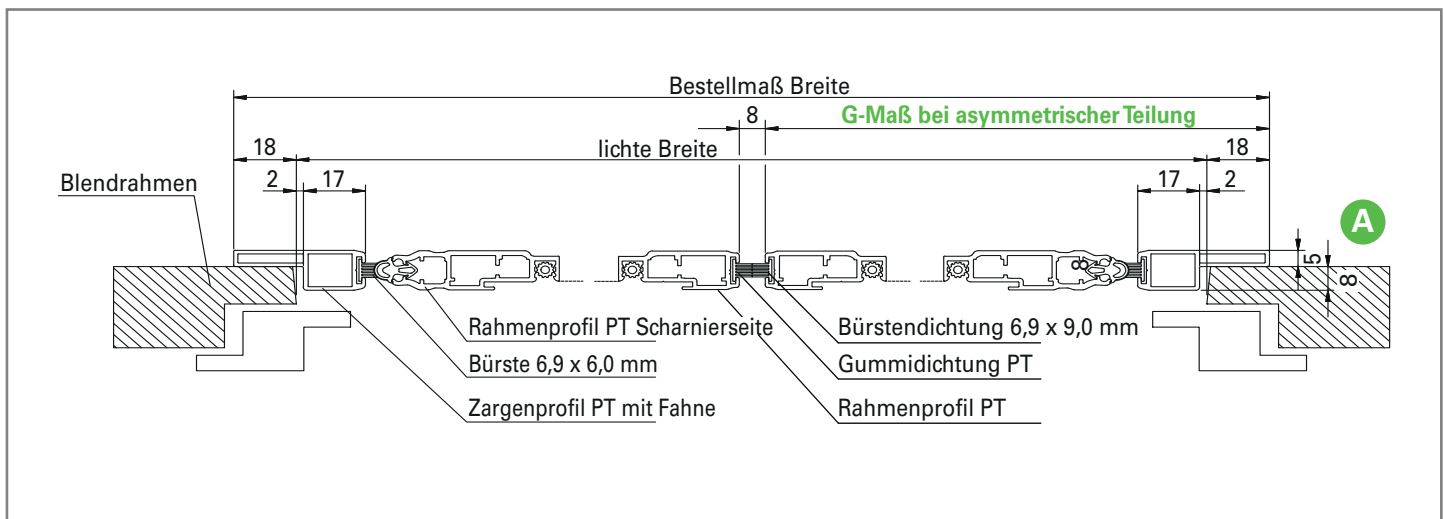
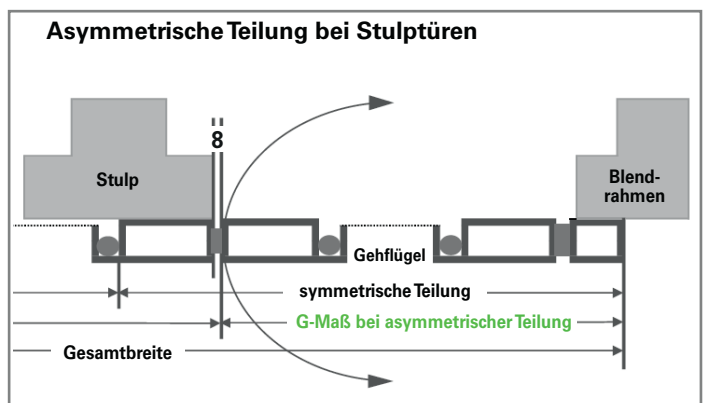

FERTIGELEMENTE

Doppelpendeltüren

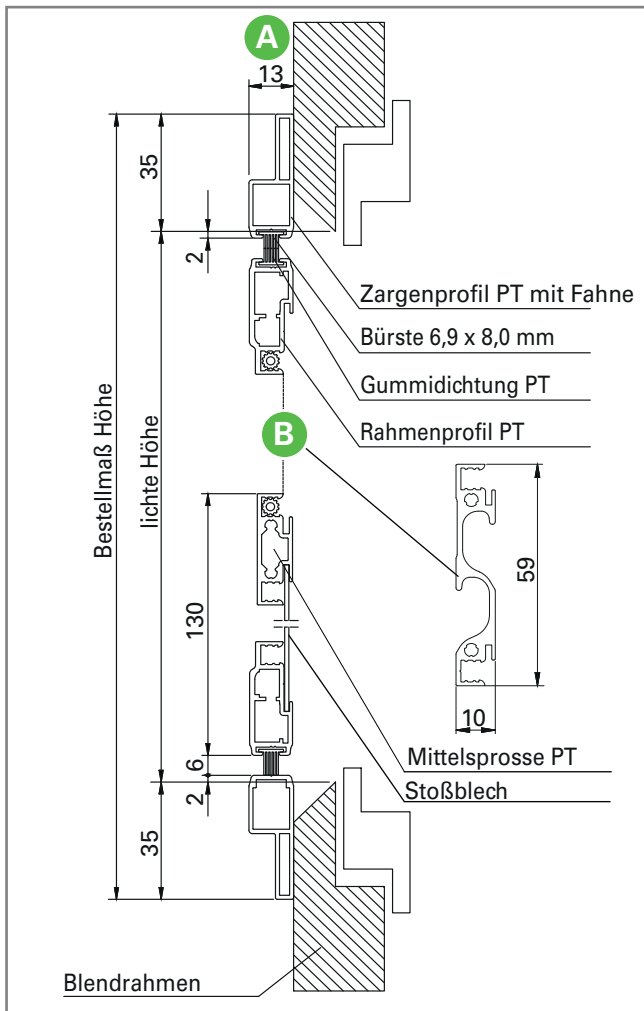

Bauform

Zarge mit Fahne umlaufend gedreht

Bestellmaße

Breite = lichte Breite + 70 mm
Höhe = lichte Höhe + 70 mm

Scharnierband

Pendeltür

Voraussetzungen



Einbautiefe 13 mm



Mittelsprosse PT mit integrierter Griffleiste

Standardmäßig wird die **Mittelsprosse PT mit integrierter Griffleiste** auf eine Höhe von **1.020 mm** von Unterkante Flügel (ohne Bürste) bis Mitte Mittelsprosse angebracht.

Bitte Bestellformular 2.6 ausfüllen.

Asymmetrische Teilung bei Stulptüren

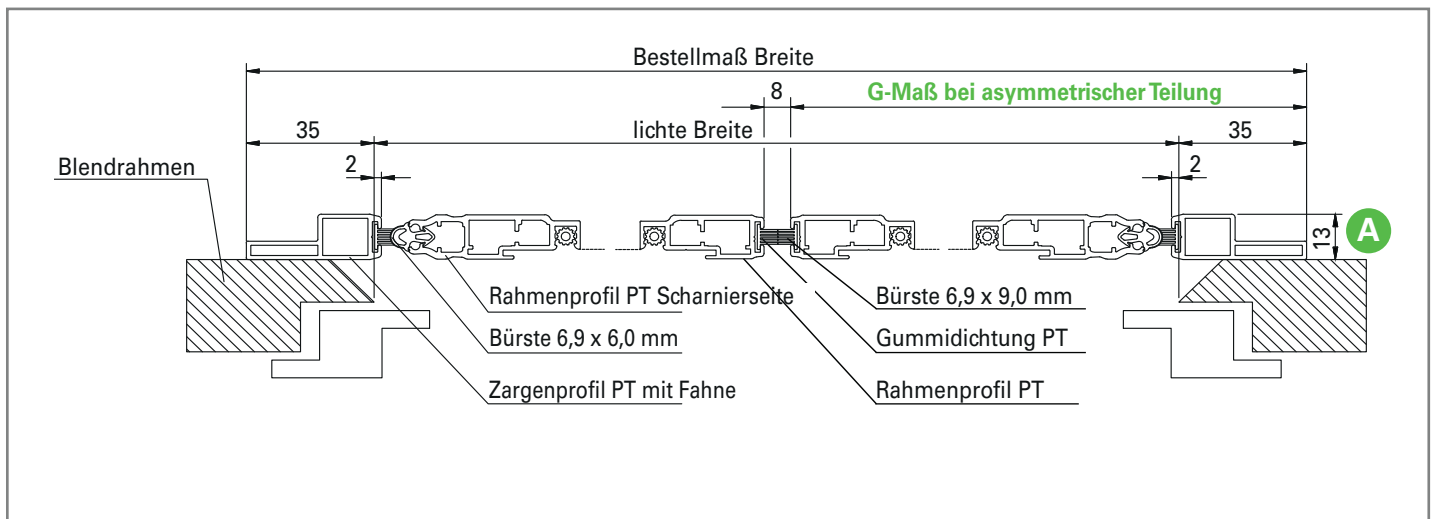
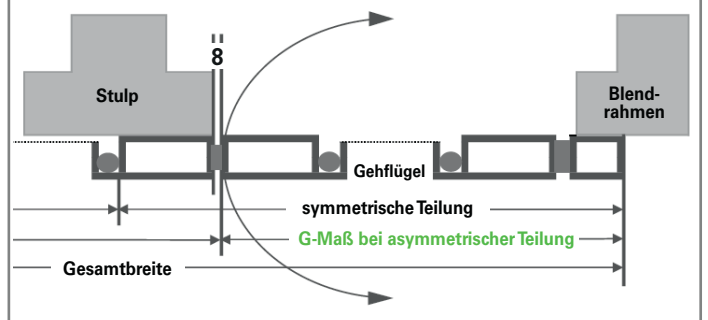

FERTIGELEMENTE

Schiebetüren einflügelig

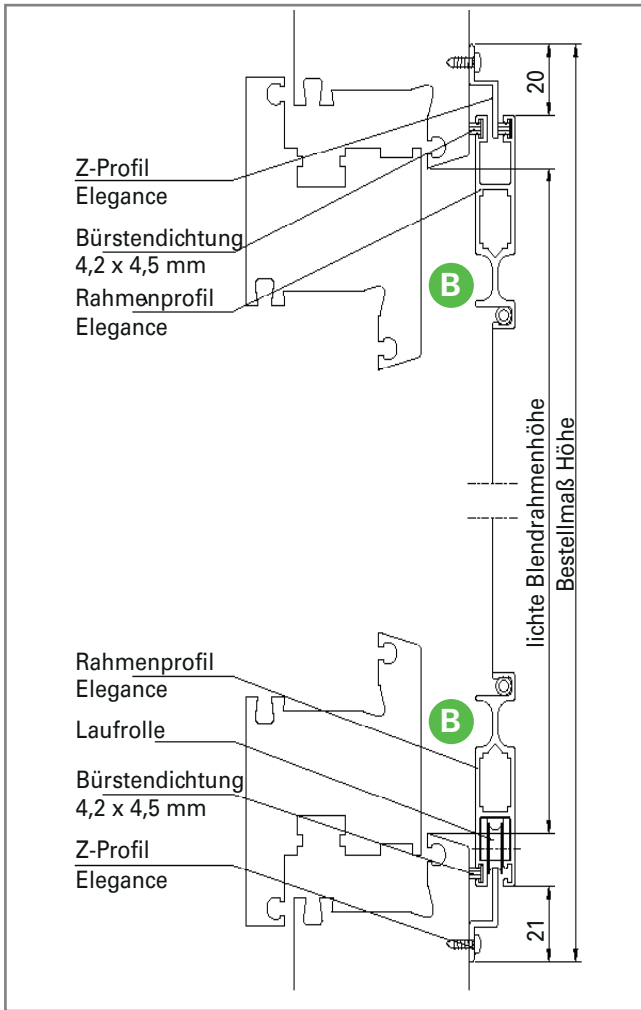

Bauform

Z-Profile oben und unten

Bestellmaße

Flügelbreite
Gesamthöhe
Führungsschienelänge

Voraussetzungen



Tiefe ca. 15 mm



Griffmulde umlaufend im Rahmenprofil

Optional kann eine gewebeteilende Mittelsprosse eingesetzt werden.

Die Zubehörsätze für Schiebetüren bestehen aus **2 Führungsklötzen** und **2 Schlitten mit Laufrollen** je Schiebeflügel.

Durch die eingesetzten Stiftschrauben können die **Führungsklötze** und **Schlitten mit Laufrollen** mit einem Innensechskant-Stiftschlüssel (2,5 mm) fixiert werden.

Die **Führungsklötze** sind nach Montage einzustellen bzw. zur Entnahme des Flügels zu lösen.

Bitte Bestellformular 3.1 ausfüllen.

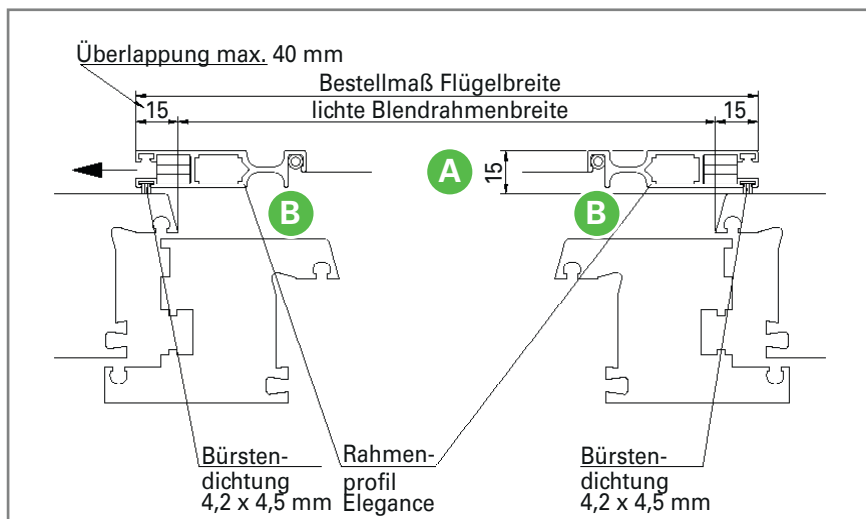

Führungsklotz



Schlitten mit Laufrolle

FERTIGELEMENTE

Schiebetüren einflügelig

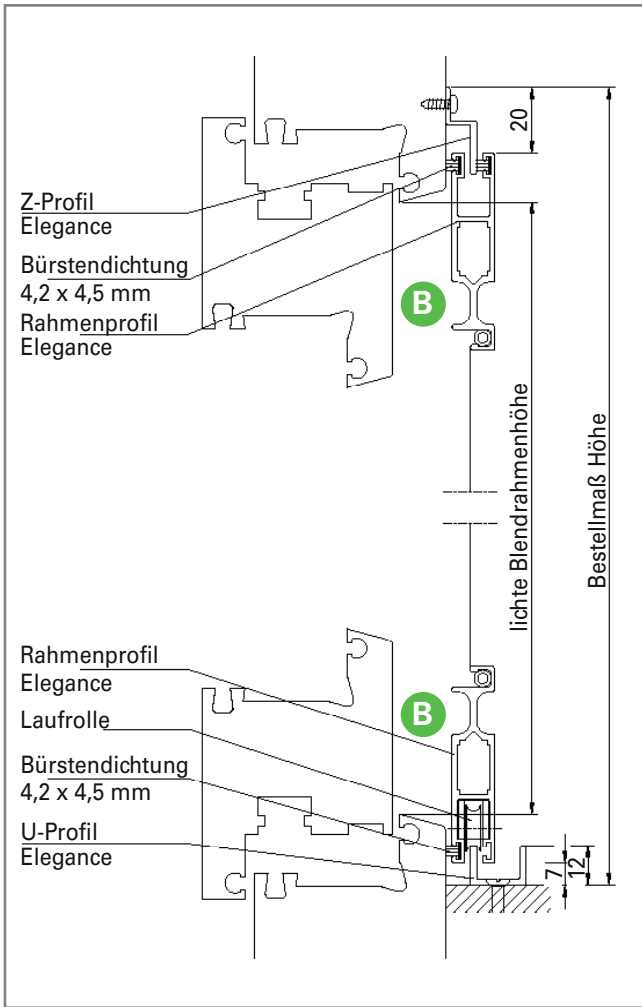

Bauform

Z-Profile oben, U-Profil unten

Bestellmaße

Flügelbreite
Gesamthöhe
Führungsschienelänge

Voraussetzungen

A Tiefe ca. 15 mm

B Griffmulde umlaufend im Rahmenprofil

Optional kann eine gewebeteilende Mittelsprosse eingesetzt werden.

Die Zubehörsätze für Schiebetüren bestehen aus **2 Führungsklötzen** und **2 Schlitten mit Laufrollen** je Schiebeflügel.

Durch die eingesetzten Stiftschrauben können die **Führungsklötze** und **Schlitten mit Laufrollen** mit einem Innensechskant-Stiftschlüssel (2,5 mm) fixiert werden.

Die **Führungsklötze** sind nach Montage einzustellen bzw. zur Entnahme des Flügels zu lösen.

Bitte Bestellformular 3.1 ausfüllen.

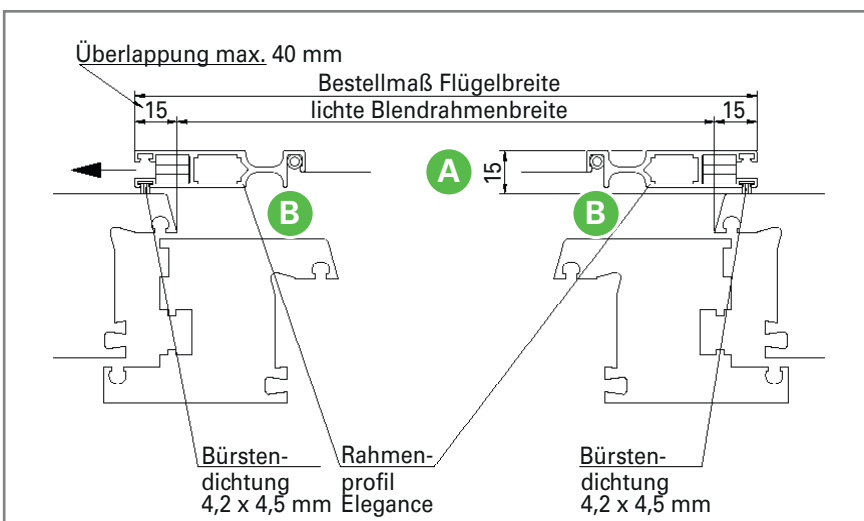

Führungsklotz

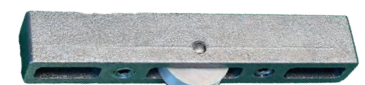

Schlitten mit Laufrolle

FERTIGELEMENTE

Schiebetüren einflügelig

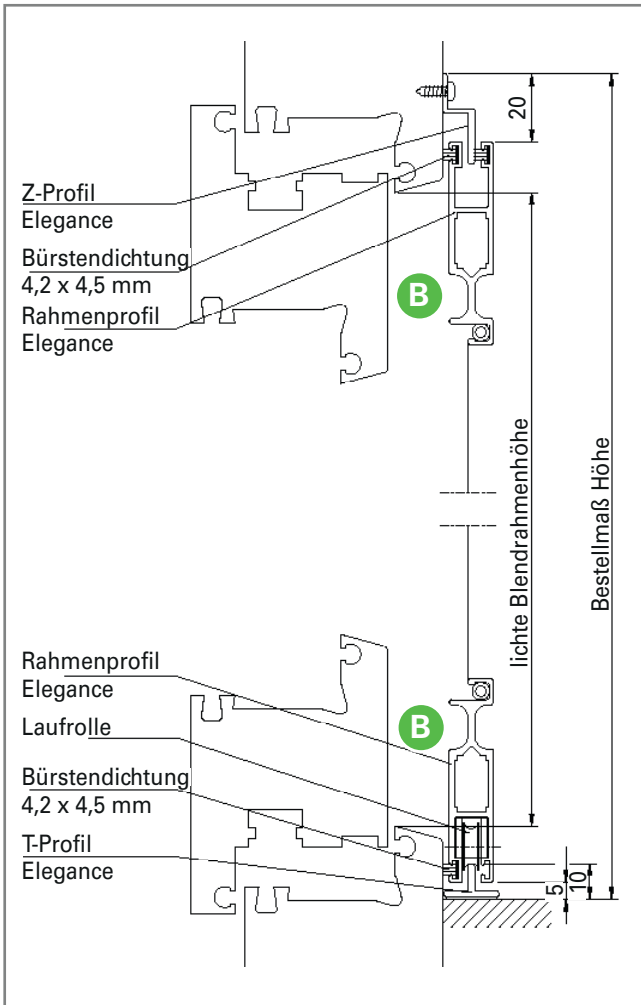

Bauform

Z-Profile oben, T-Profil unten

Bestellmaße

Flügelbreite
Gesamthöhe
Führungsschiene

Voraussetzungen

A Tiefe ca. 15 mm

B Griffmulde umlaufend im Rahmenprofil

Optional kann eine gewebeteilende Mittel-
sprosse eingesetzt werden.

Die Zubehörsätze für Schiebetüren bestehen aus **2 Führungsklötzen** und **2 Schlitten mit Laufrollen** je Schiebeflügel.

Durch die eingesetzten Stiftschrauben können die **Führungsklötze** und **Schlitten mit Laufrollen** mit einem Innensechskant-Stiftschlüssel (2,5 mm) fixiert werden.

Die **Führungsklötze** sind nach Montage einzustellen bzw. zur Entnahme des Flügels zu lösen.

Bitte Bestellformular 3.1 ausfüllen.

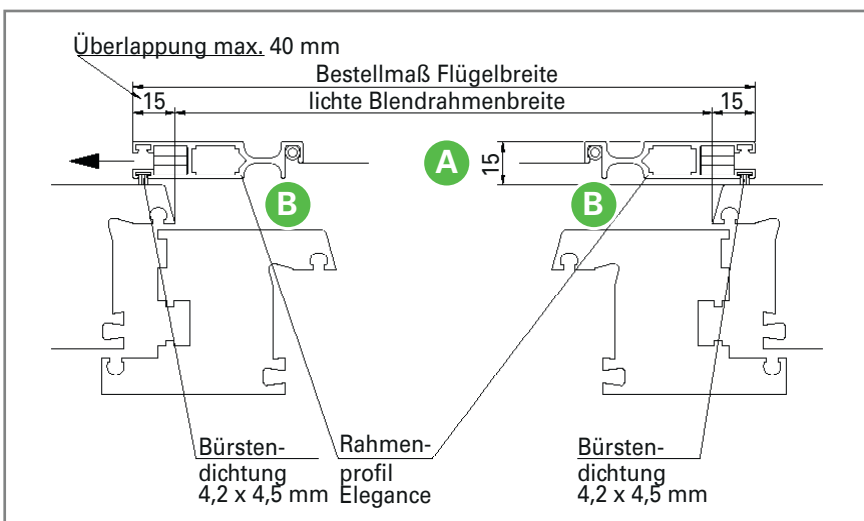

Führungsklotz



Schlitten mit Laufrolle

FERTIGELEMENTE

Schiebetüren einflügelig

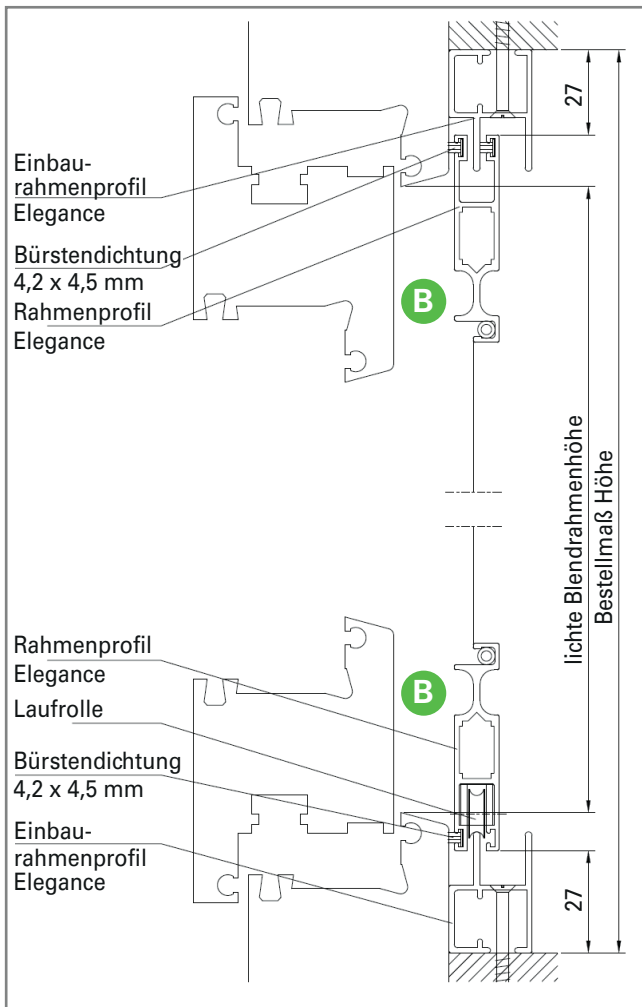

Bauform

Einbauahmen umlaufend

Bestellmaße

Flügelbreite
Gesamthöhe
Einbauahmenbreite

Voraussetzungen

A Tiefe ca. 24 mm

B Griffmulde umlaufend im Rahmenprofil

Optional kann eine gewebeteilende Mittelsprosse eingesetzt werden.

Die Zubehörsätze für Schiebetüren bestehen aus **2 Führungsklötzen** und **2 Schlitten mit Laufrollen** je Schiebeflügel.

Durch die eingesetzten Stiftschrauben können die **Führungsklötze** und **Schlitten mit Laufrollen** mit einem Innensechskant-Stiftschlüssel (2,5 mm) fixiert werden.

Die **Führungsklötze** sind nach Montage einzustellen bzw. zur Entnahme des Flügels zu lösen.

Bitte Bestellformular 3.1 ausfüllen.

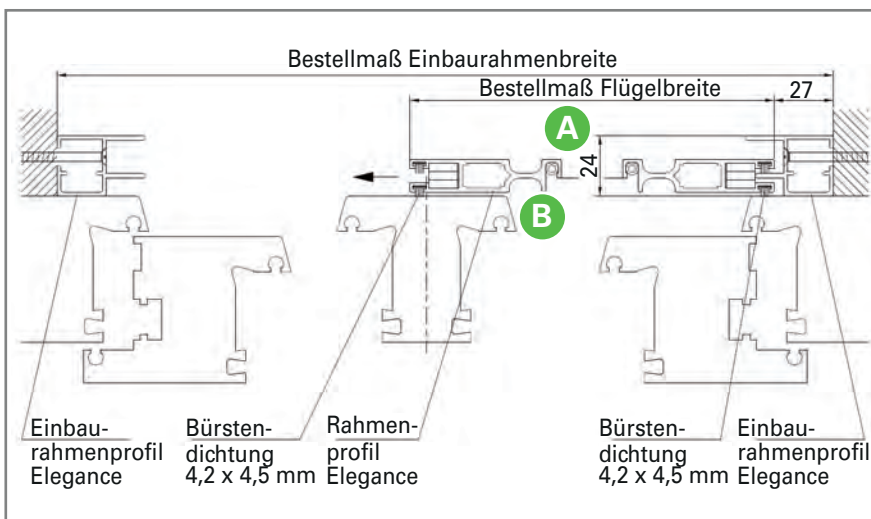

Führungsklotz



Schlitten mit Laufrolle

FERTIGELEMENTE

Schiebetüren einflügelig

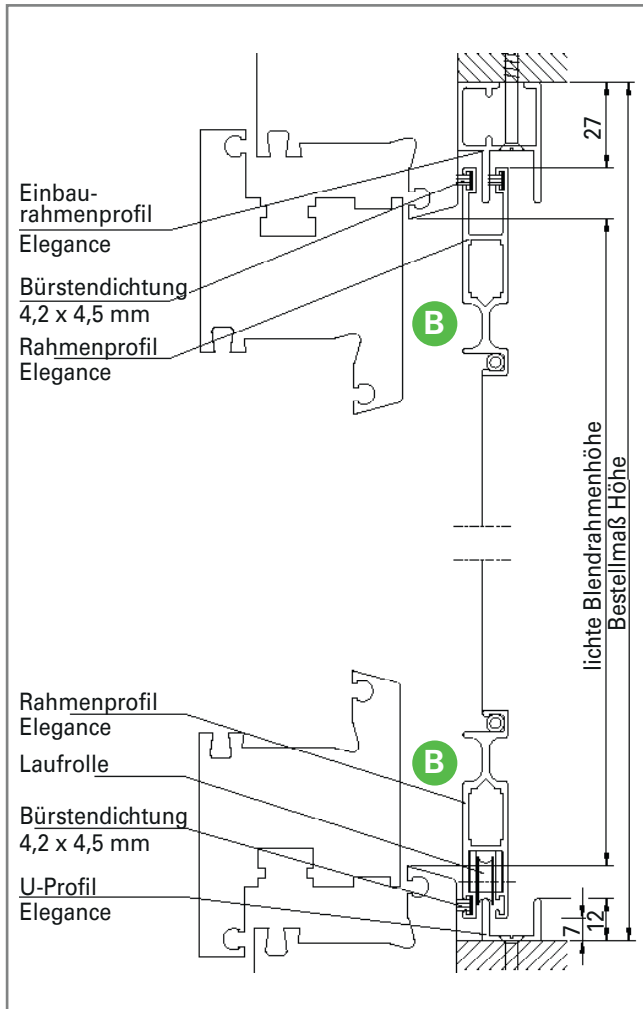

Bauform

Einbauahmen oben/ seitlich
U-Profil unten

Bestellmaße

Flügelbreite
Gesamthöhe
Einbauahmenbreite

Voraussetzungen

A Tiefe ca. 24 mm

B Griffmulde umlaufend im Rahmenprofil

Optional kann eine gewebeteilende Mittel-
sprosse eingesetzt werden.

Die Zubehörsätze für Schiebetüren bestehen aus **2 Führungsklötzen** und **2 Schlitten mit Laufrollen** je Schiebeflügel.

Durch die eingesetzten Stiftschrauben können die **Führungsklötze** und **Schlitten mit Laufrollen** mit einem Innensechskant-Stiftschlüssel (2,5 mm) fixiert werden.

Die **Führungsklötze** sind nach Montage einzustellen bzw. zur Entnahme des Flügels zu lösen.

Bitte Bestellformular 3.1 ausfüllen.

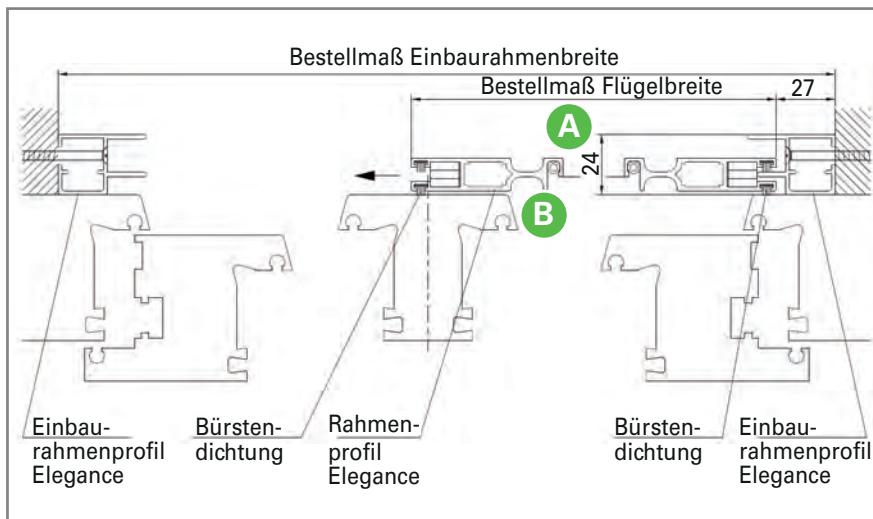

Führungsklotz



Schlitten mit Laufrolle

FERTIGELEMENTE

Schiebetüren einflügelig

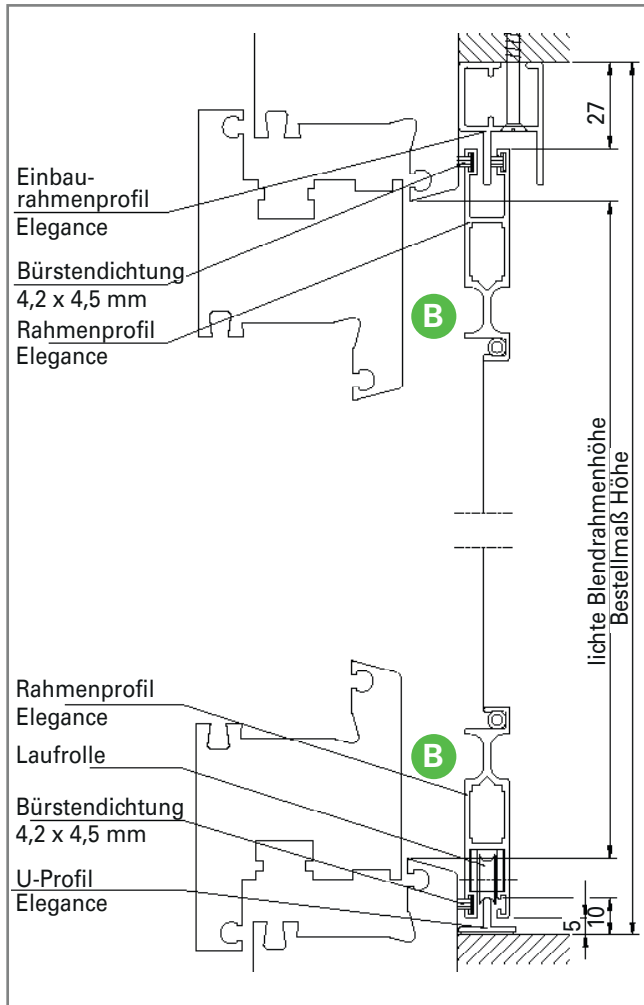

Bauform

Einbauahmen oben/ seitlich
T-Profil unten

Bestellmaße

Flügelbreite
Gesamthöhe
Einbauahmenbreite

Voraussetzungen

- A** Tiefe ca. 24 mm
 - B** Griffmulde umlaufend im Rahmenprofil
- Optional kann eine gewebeteilende Mittelsprosse eingesetzt werden.

Die Zubehörsätze für Schiebetüren bestehen aus **2 Führungsklötzen** und **2 Schlitten mit Laufrollen** je Schiebeflügel.

Durch die eingesetzten Stiftschrauben können die **Führungsklötze** und **Schlitten mit Laufrollen** mit einem Innensechskant-Stiftschlüssel (2,5 mm) fixiert werden.

Die **Führungsklötze** sind nach Montage einzustellen bzw. zur Entnahme des Flügels zu lösen.

Bitte Bestellformular 3.1 ausfüllen.

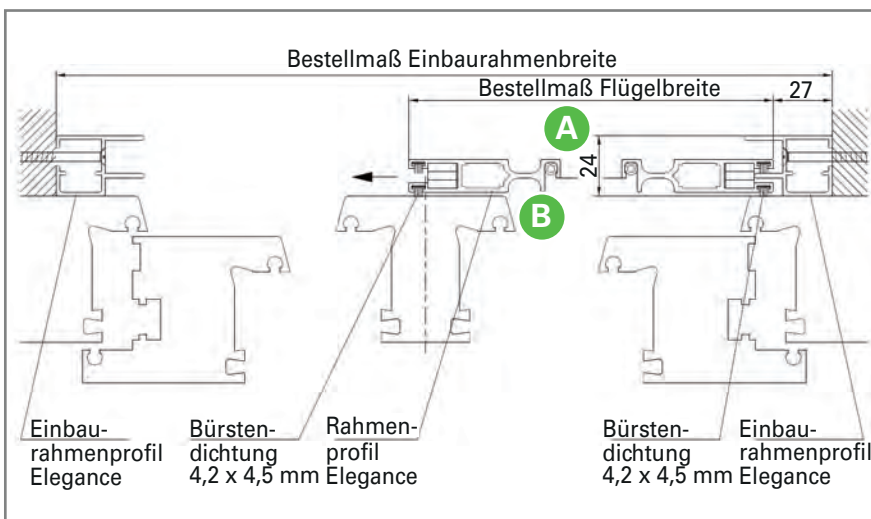

Führungsklotz



Schlitten mit Laufrolle

FERTIGELEMENTE

Schiebetüren zweiflügelig

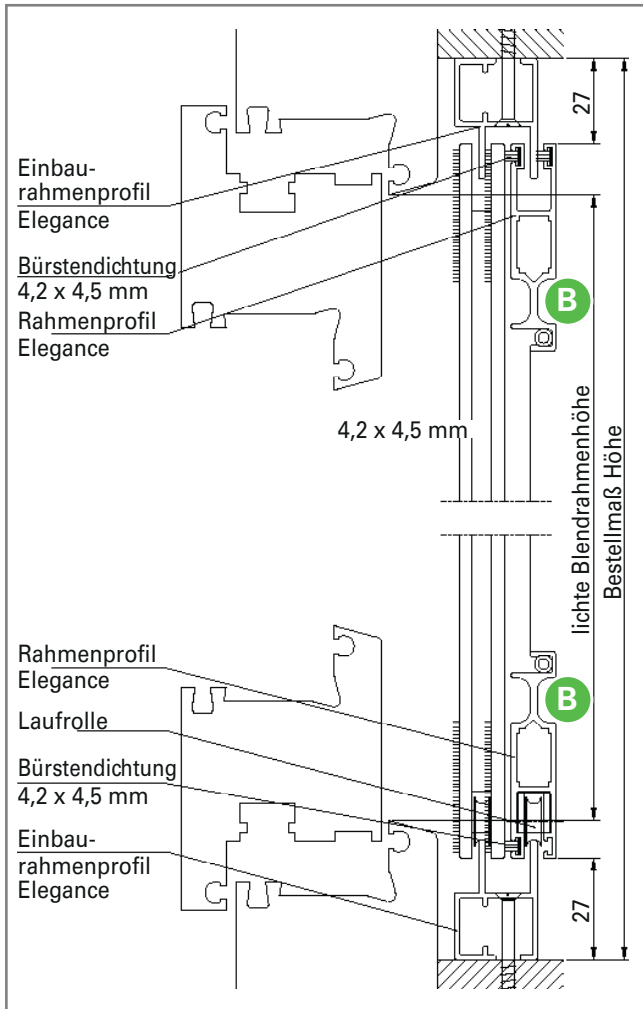

Bauform

Einbaurahmen umlaufend

Bestellmaße

Einbaurahmenbreite
Einbaurahmenhöhe

Voraussetzungen

A Tiefe ca. 30 mm

B Griffmulde umlaufend im Rahmenprofil

Optional kann eine gewebeteilende Mittel-sprosse eingesetzt werden.

Die Zubehörsätze für Schiebetüren bestehen aus **2 Führungsklötzen** und **2 Schlitten mit Laufrollen** je Schiebeflügel.

Durch die eingesetzten Stiftschrauben können die **Führungsklötze** und **Schlitten mit Laufrollen** mit einem Innensechskant-Stiftschlüssel (2,5 mm) fixiert werden.

Die **Führungsklötze** sind nach Montage einzustellen bzw. zur Entnahme des Flügels zu lösen.

Bitte Bestellformular 3.2 ausfüllen.

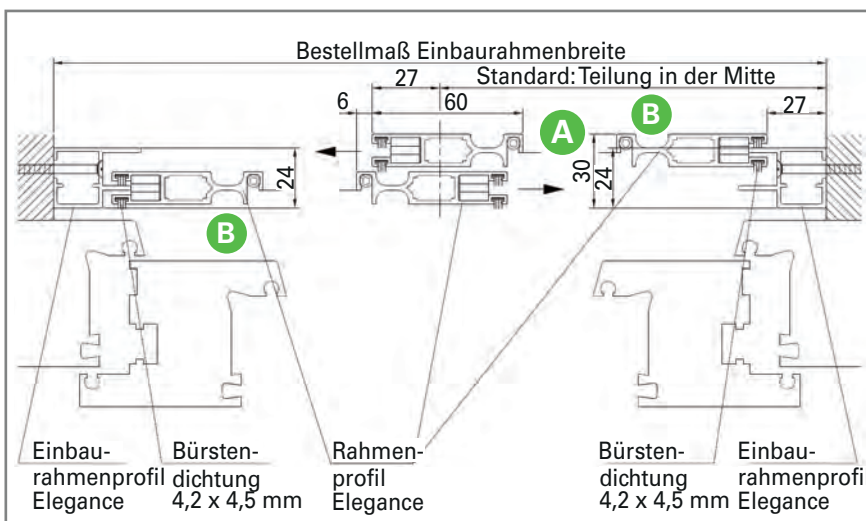

Führungsklotz



Schlitten mit Laufrolle

FERTIGELEMENTE

Schiebetüren zweiflügelig

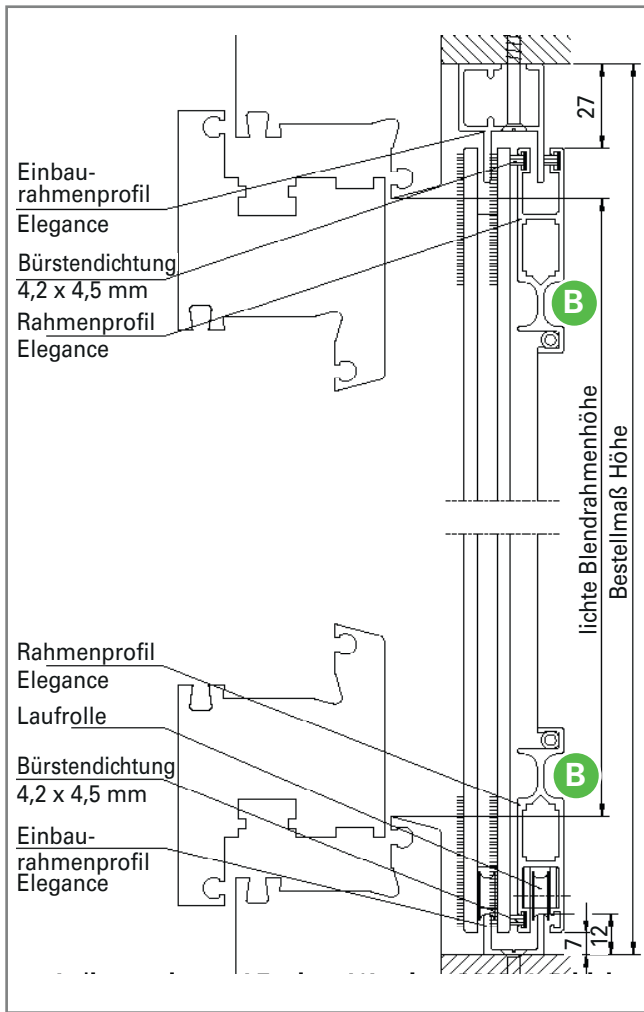

Bauform

Einbauahmen oben/ seitlich
U-Profil unten

Bestellmaße

Einbauahmenbreite
Einbauahmenhöhe

Voraussetzungen

A Tiefe ca. 30 mm

B Griffmulde umlaufend im Rahmenprofil

Optional kann eine gewebeteilende Mittel-
sprosse eingesetzt werden.

Die Zubehörsätze für Schiebetüren bestehen aus
2 Führungsklötzen und **2 Schlitten mit Laufrollen** je
Schiebeflügel.

Durch die eingesetzten Stiftschrauben können die **Füh-
rungsklötze** und **Schlitten mit Laufrollen** mit einem Innen-
sechskant-Stiftschlüssel (2,5 mm) fixiert werden.

Die **Führungsklötze** sind nach Montage einzustellen bzw.
zur Entnahme des Flügels zu lösen.

Bitte Bestellformular 3.2 ausfüllen.

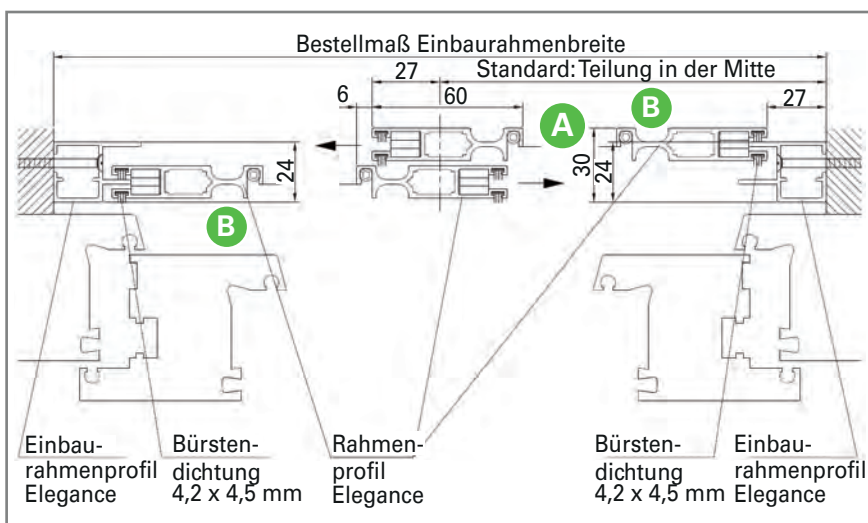

Führungsklotz



Schlitten mit Laufrolle

ROLLOSYSTEME FÜR FENSTER

Montage in der Laibung



Bestellmaße

Elemente-Außenmaß Breite
Elemente-Außenmaß Höhe

max. Abmessung

2.000 mm (Breite)
2.300 mm (Höhe)

Merkmale

- A** Führungsschieneneinsatz für Kippverriegelung inkl. Halteplättchen und Schrauben
- B** Rollobremse für gebremstes Aufwickeln

Bitte Bestellformular 4.1 ausfüllen.

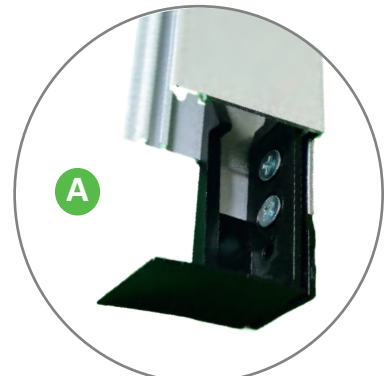
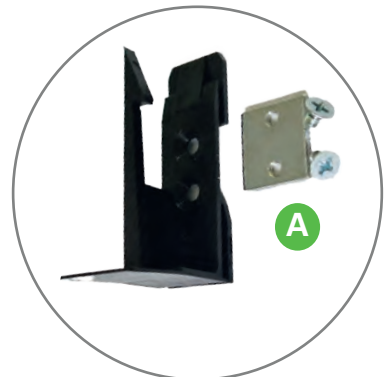
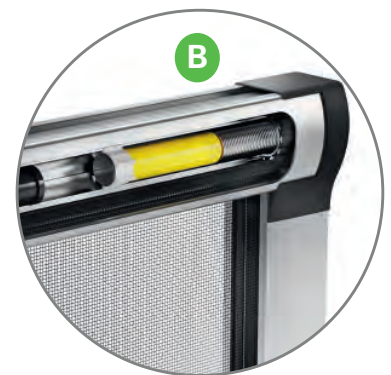
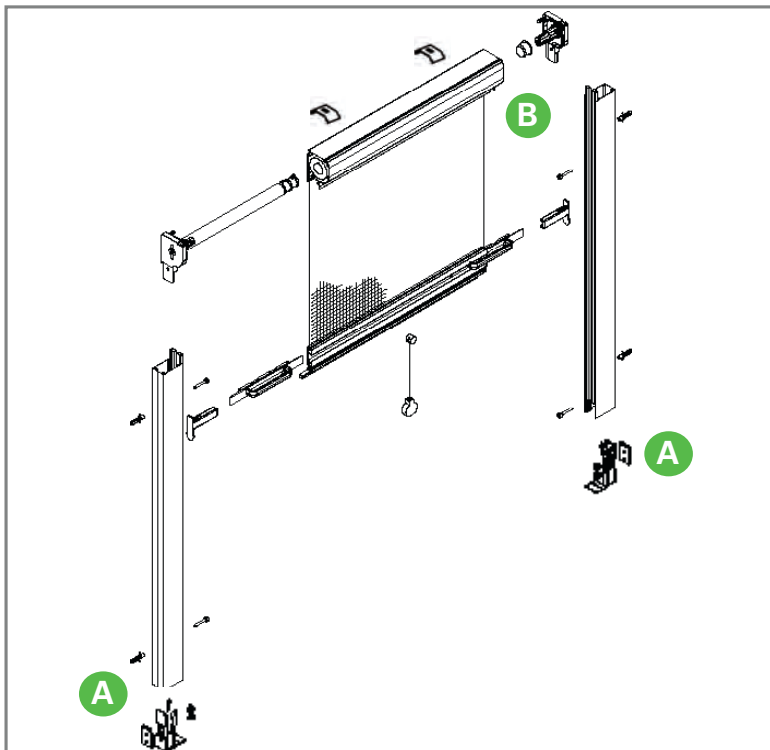

ROLLOSYSTEME FÜR FENSTER

Frontalmontage



Bestellmaße

Elemente-Außenmaß Breite
Elemente-Außenmaß Höhe

max. Abmessung

2.000 mm (Breite)
2.300 mm (Höhe)

Merkmale

- A** Führungsschieneneneinsatz für Kippverriegelung mit Halteplättchen und Schrauben
- B** Rollobremse für gebremstes Aufwickeln

Bitte Bestellformular 4.1 ausfüllen.

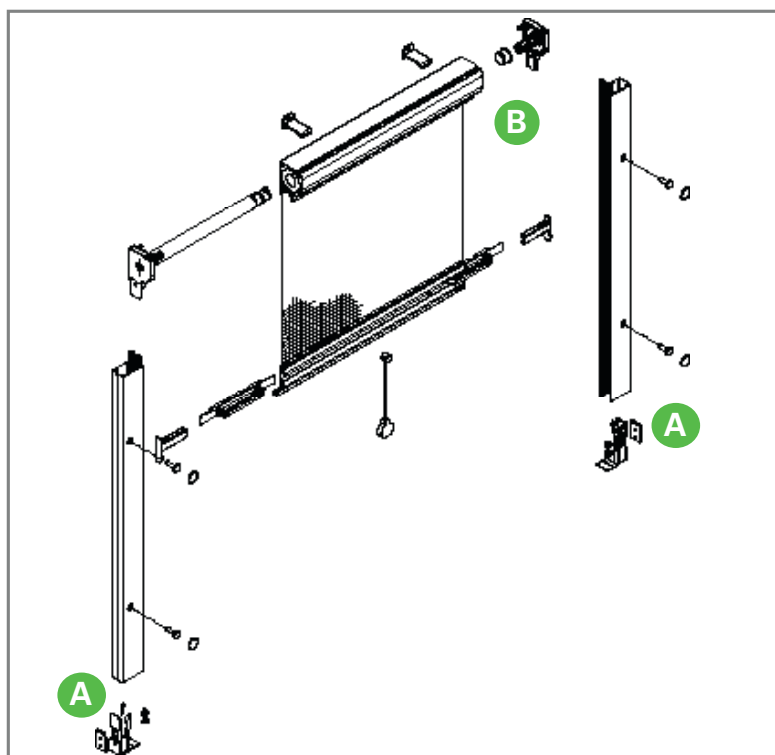
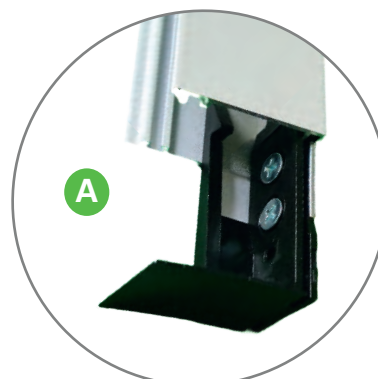
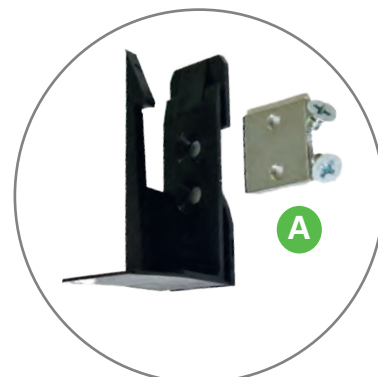
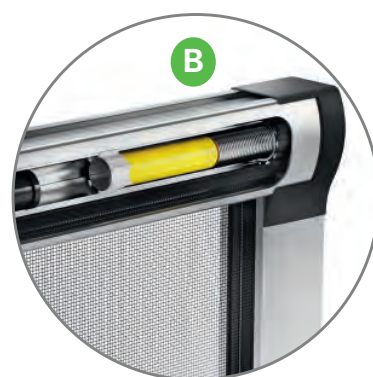

ROLLOSYSTEME FÜR TÜREN

Einflügelig - Montage in der Laibung



Bestellmaße

Elemente-Außenmaß Breite
Elemente-Außenmaß Höhe

max. Abmessung

1.800 mm (Breite)
2.700 mm (Höhe)

Merkmale

individuell einstellbare Federspannung



Bodenleiste für Kettenführung
gerade (Standard) oder schräg ca. 7° (optional)

Bitte Bestellformular 4.2 ausfüllen.

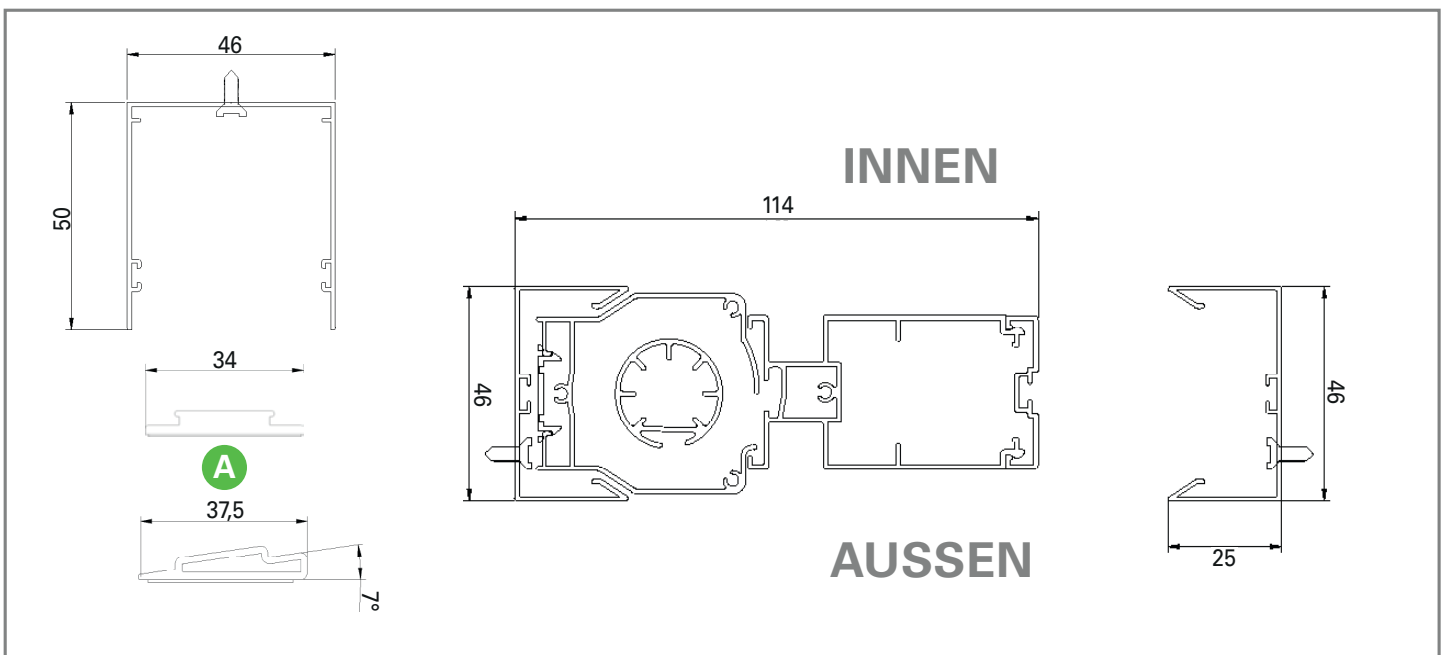
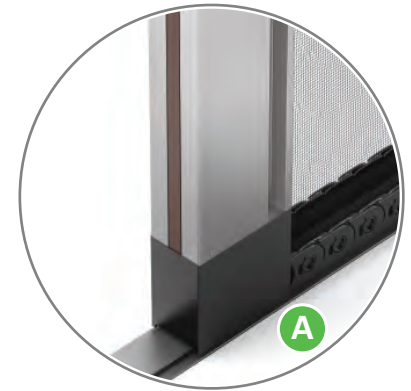

ROLLOSYSTEME FÜR TÜREN

Einflügelig - Frontalmontage mit Einbaurahmen

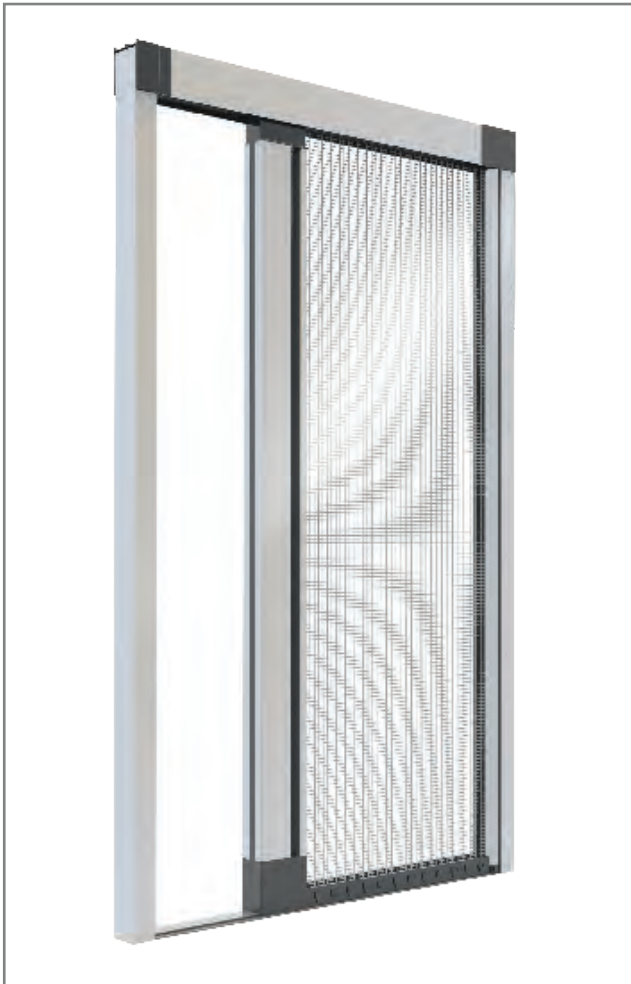

Bestellmaße

Einbaurahmen
Außenmaß Breite
Einbaurahmen
Außenmaß Höhe

max. Abmessung

1.800 mm (Breite)
2.700 mm (Höhe)

Merkmale

individuell einstellbare Federspannung

- A** Bodenleiste für Kettenführung
gerade (Standard) oder schräg ca. 7° (optional)
- B** Einbaurahmen 2-teilig
bestehend aus L- und C-Profil (s. unten)

Bitte Bestellformular 4.3 ausfüllen.

L-Profil

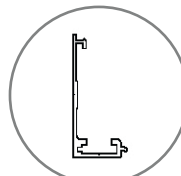

C-Profil

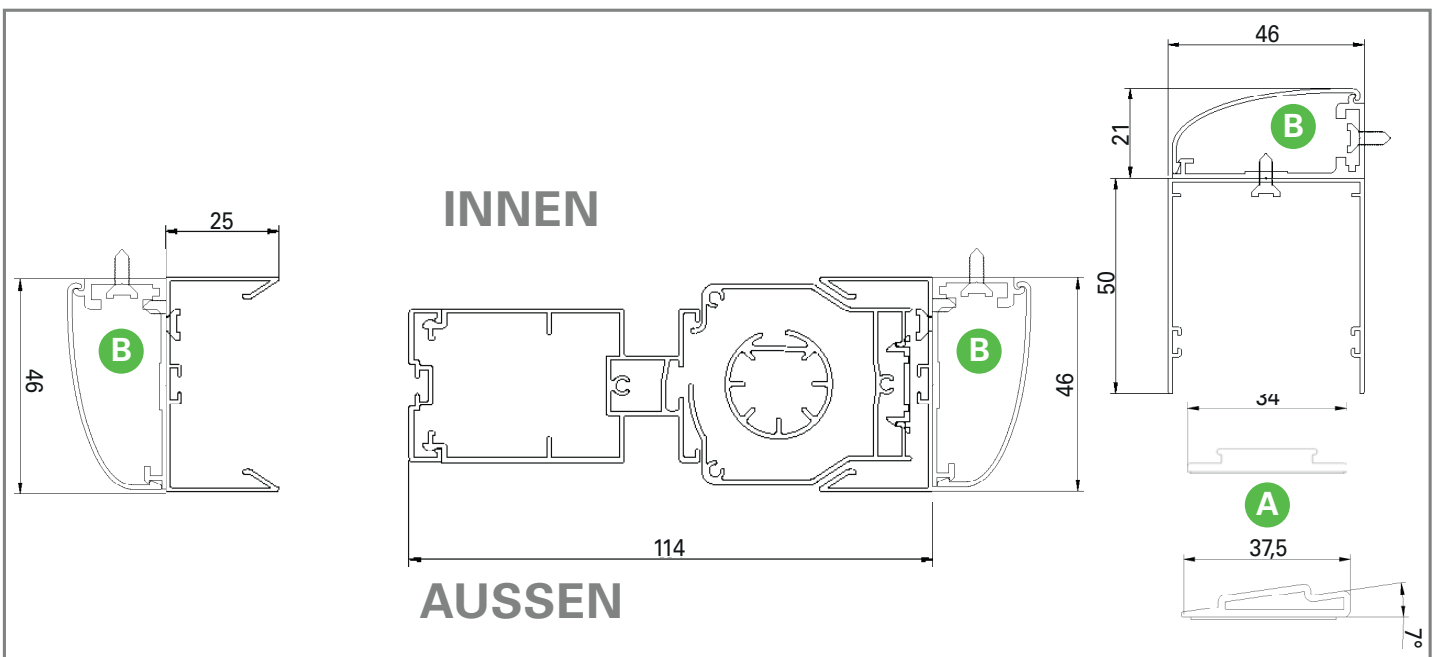
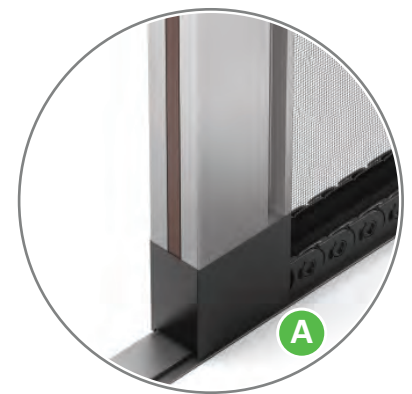

ROLLOSYSTEME FÜR TÜREN

Zweiflügelig - Montage in der Laibung



Bestellmaße

Elemente-Außenmaß Breite
Elemente-Außenmaß Höhe

max. Abmessung

1.800 mm (Breite)
2.700 mm (Höhe)

Merkmale

individuell einstellbare Federspannung

A

Bodenleiste für Kettenführung
gerade (Standard) oder schräg ca. 7° (optional)

B

optionale Verriegelung (Feststellen) des
Standflügels

Bitte Bestellformular 4.2 ausfüllen.

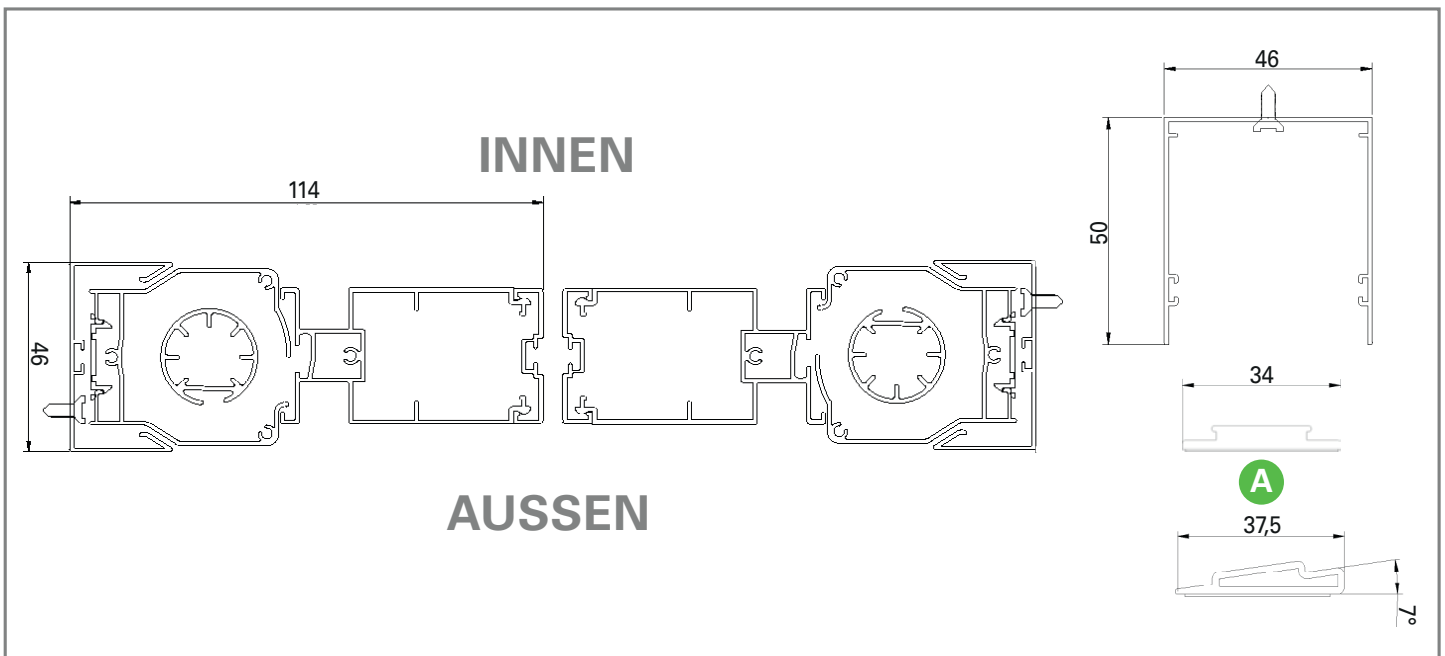
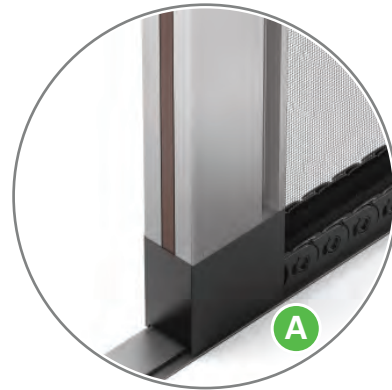

ROLLOSYSTEME FÜR TÜREN

Zweiflügelig - Frontalmontage mit Einbaurahmen



Bestellmaße

Elemente-Außenmaß Breite
Elemente-Außenmaß Höhe

max. Abmessung

1.800 mm (Breite)
2.700 mm (Höhe)

Merkmale

individuell einstellbare Federspannung

- A** Bodenleiste für Kettenführung gerade (Standard) oder schräg ca. 7° (optional)
- B** optionale Verriegelung (Feststellen) des Standflügels
- C** Einbaurahmen 2-teilig bestehend aus L-Profil und C-Profil (s. unten)

Bitte Bestellformular 4.2 ausfüllen.

L-Profil

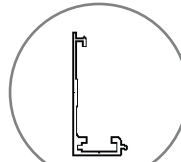

C-Profil

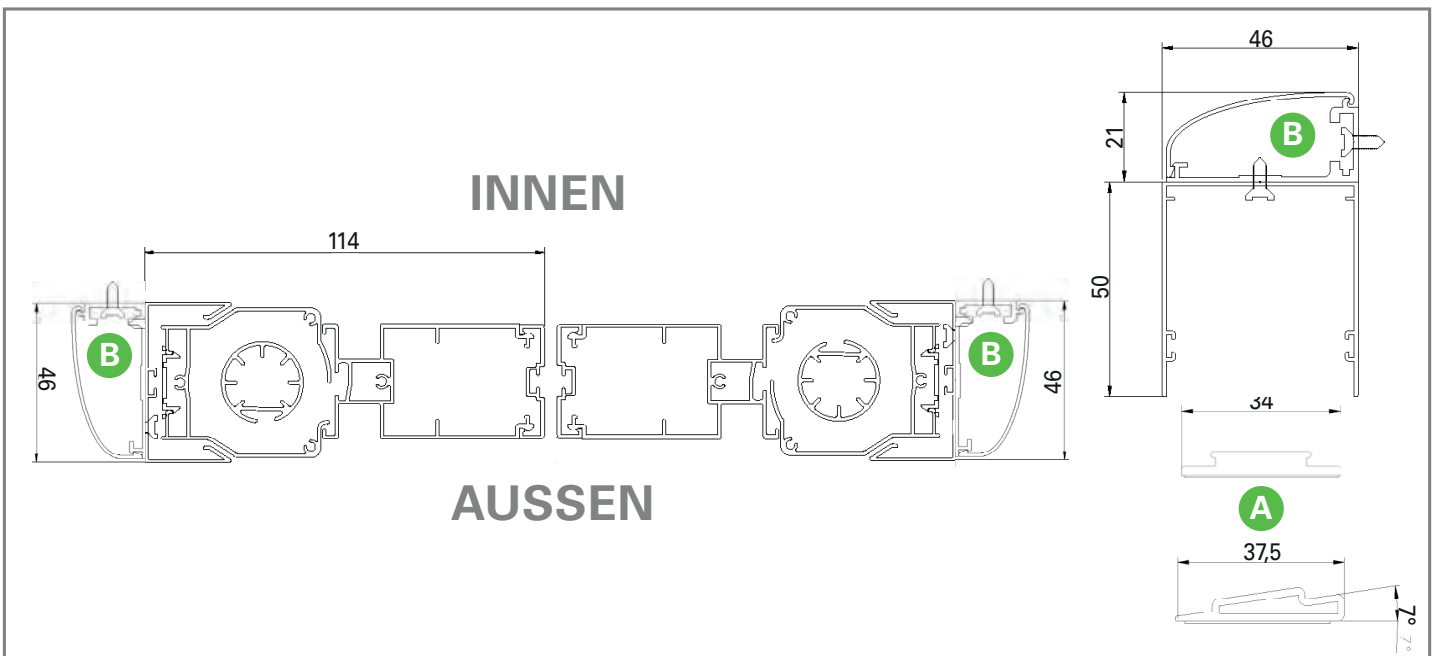
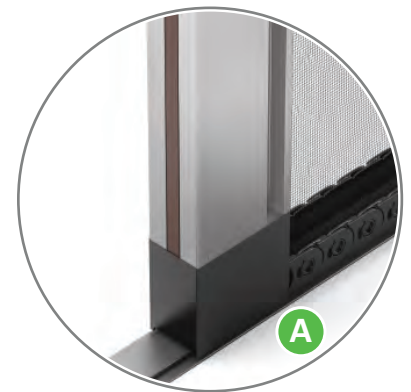
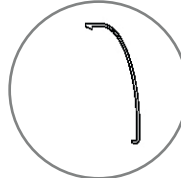

PLISSEESYSTEME

Nach Bestellmaßen – Elemente-Außenmaße – maßgenau gefertigt für die einfache Montage an Fenstern und Türen.

Plisseesystem

Varianten

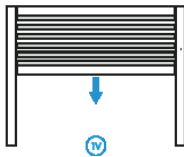

FALTER 22 Fenster

- Montage in die Laibung
- Frontalmontage

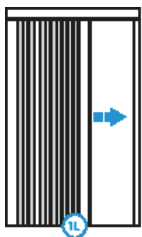

FALTER 13

- Montage in die Laibung
- Frontalmontage mit Einbaurahmen

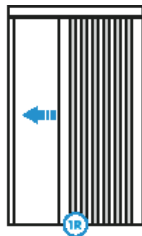

FALTER 17

- Montage in die Laibung
- Frontalmontage

FALTER 22

- Montage in die Laibung
- Frontalmontage

FALTER 31

- Montage in die Laibung
- Frontalmontage

FALTER 40

- Montage in die Laibung
- Frontalmontage mit Einbaurahmen- oder Winkelprofil

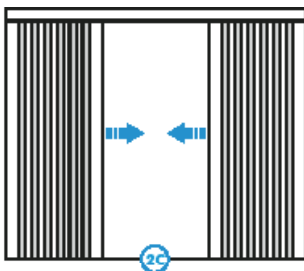

FALTER 31 - Zweiflügelig

- Montage in die Laibung
- Frontalmontage

FALTER 40 - Zweiflügelig

- Montage in die Laibung
- Frontalmontage mit Einbaurahmen- oder Winkelprofil

FALTER 22 FENSTER

Plisseesysteme



Ausführung

unten offen
unten geschlossen

Befestigung

Montage in die Laibung
Frontalmontage

Bestellmaße

Elemente-Außenmaß Breite
Elemente-Außenmaß Höhe

max. Abmessungen

Breite: 1.800 mm
Höhe: 1.800 mm

B

Voraussetzungen/ Merkmale

A

Platzbedarf: Tiefe mindestens 23 mm

B

Im Bereich der Eckverbinder ist der Einbau-
rahmen immer auf Gehrung geschnitten.

Variante unten offen = konfektionierter Bausatz
Variante unten geschlossen = fertig montiert

Gewebefarbe **Schwarz**. Das Plisseegewebe ist
im zusammengefahrenen Zustand sichtbar.

Bitte Bestellformular 5.1 ausfüllen.

Kassettengröße geschlossen (zusammengefahren):

Auszugshöhe

bis 1.000 mm
bis 1.250 mm
bis 1.500 mm
bis 1.800 mm

Kassettengröße

ca. 111 mm
ca. 119 mm
ca. 128 mm
ca. 137 mm

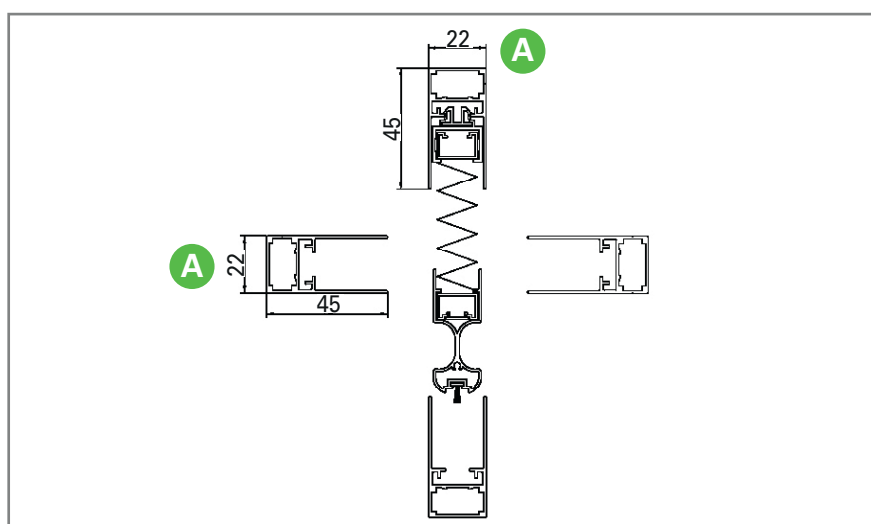

Einbauahmen auf Gehrung

B

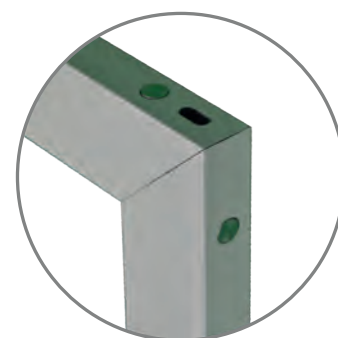

FALTER 22 FENSTER

Plisseesysteme

- 1 Einbaurahmen
- 2 Gewebepaket inkl. Schiebe-
profil mit Bürste, Befesti-
gungsklipse und Endkappen
- 3 Fadenspanner und Umlenk-
schlitten

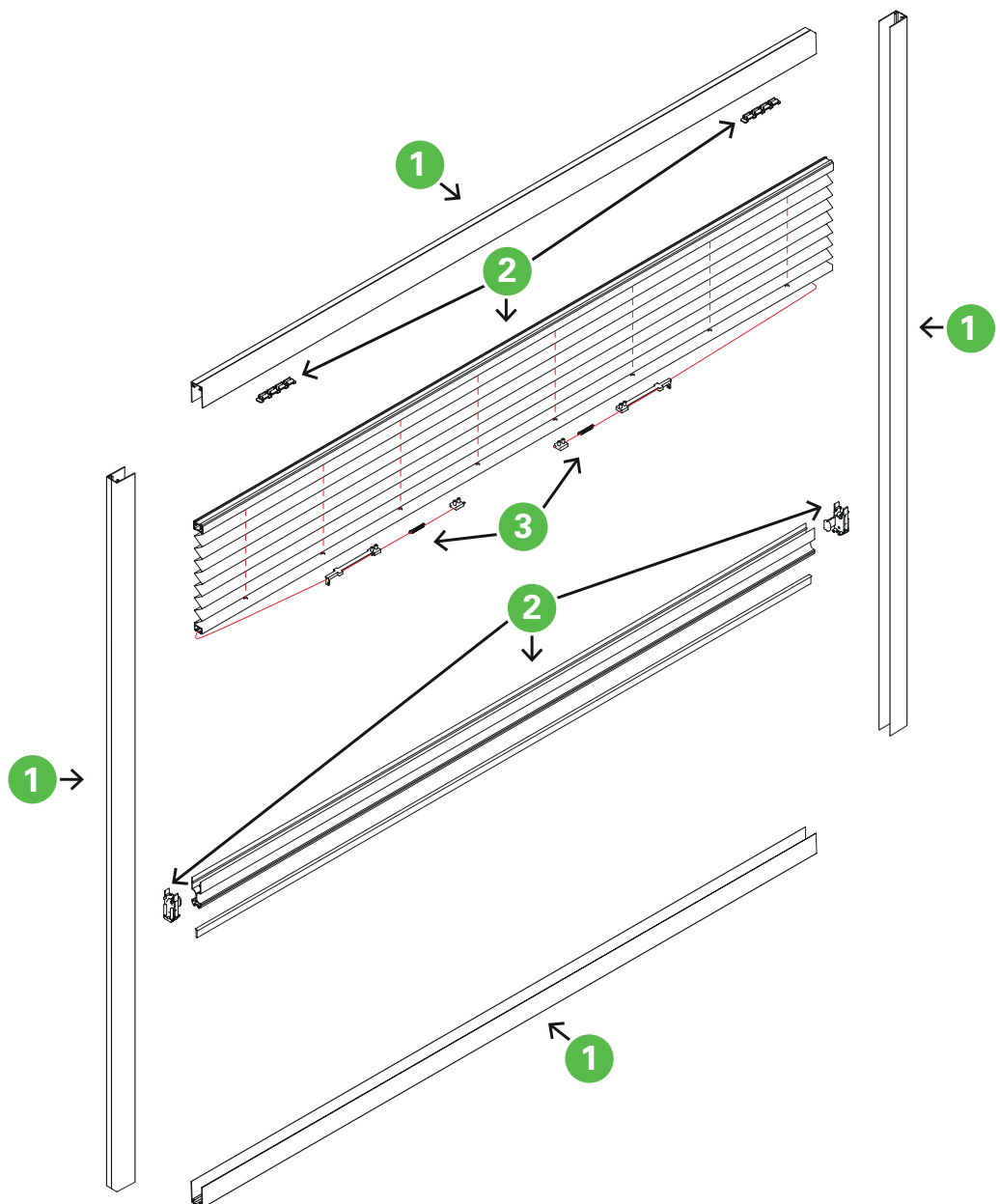

FALTER 13

Plisseesysteme



Befestigung

Montage in die Laibung

Bestellmaße

Elemente-Außenmaß Breite
Elemente-Außenmaß Höhe

max. Abmessungen

Breite: 2.400 mm
Höhe: 2.600 mm

Voraussetzungen/ Merkmale



Platzbedarf: Tiefe mindestens 14 mm

Gewebefarbe **Schwarz**. Das Plisseegewebe ist im zusammengefahrenen Zustand sichtbar.

Bitte Bestellformular 5.1 ausfüllen.

Kassettengröße geschlossen (zusammengefahren):

Auszugsbreite

bis 1.000 mm
bis 1.250 mm
bis 1.500 mm
bis 1.800 mm
bis 2.400 mm

Kassettengröße

ca. 115 mm
ca. 127 mm
ca. 133 mm
ca. 146 mm
ca. 163 mm

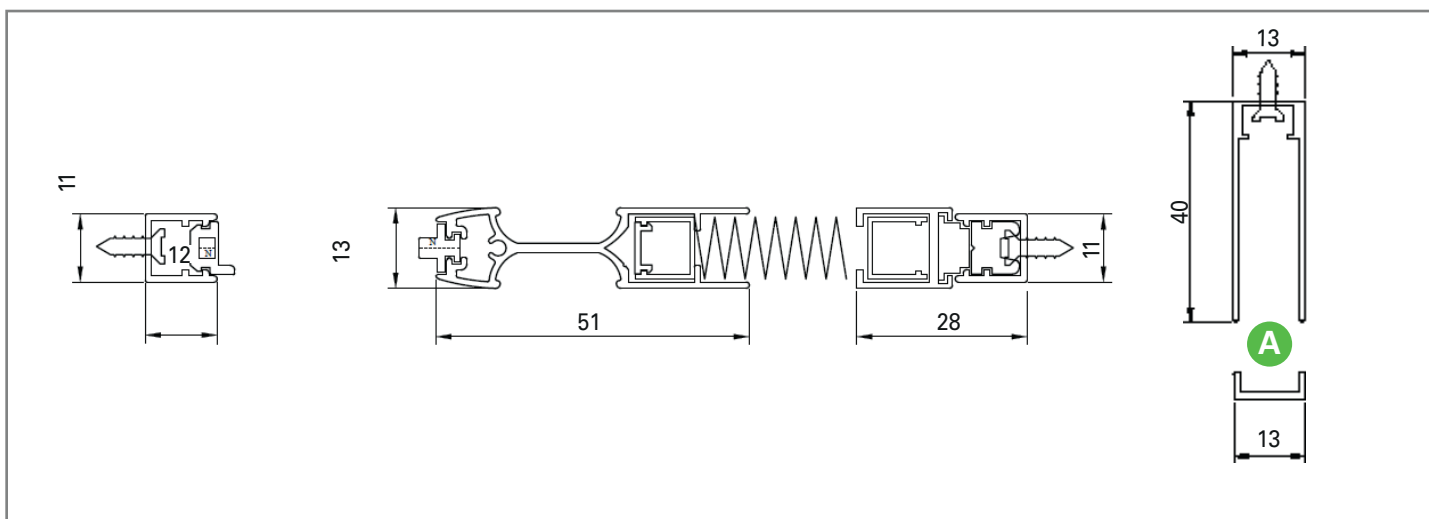

FALTER 13

Plisseesysteme

- 1 obere Führungsschiene
- 2 Seitenprofil mit Gegenmagnet für Schiebeprofil
- 3 Seitenprofil mit Gegenmagnet für Gewebepaket
- 4 untere Führungsschiene mit doppelseitigem Klebeband
- 5 Gewebepaket inkl. Schiebeprofil, Magnet und Endkappen
- 6 Fadenspanner und Umlenkschlitten

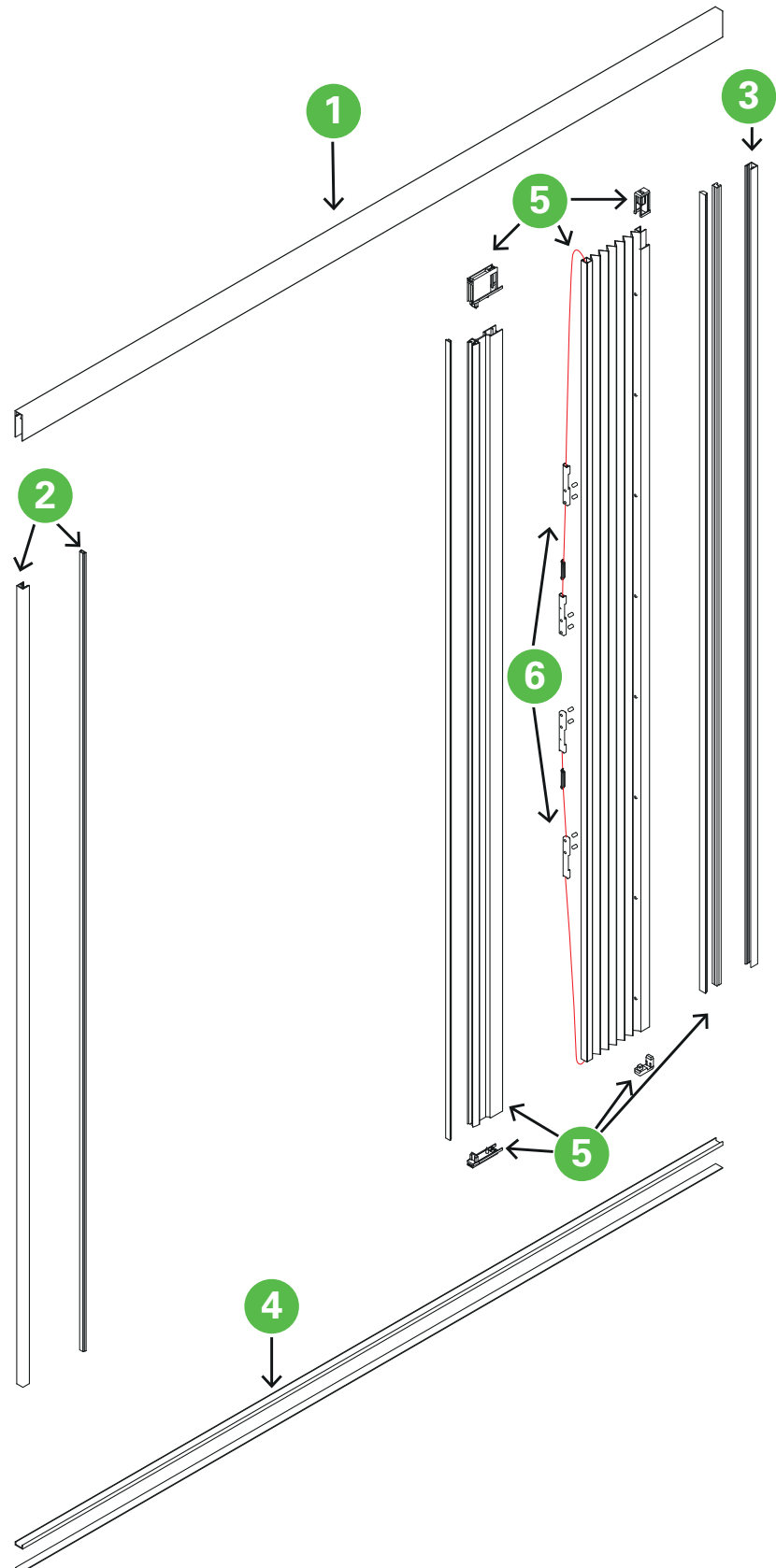

FALTER 13 MIT EINBAURAHMEN

Plisseesysteme



Befestigung

Frontalmontage

Bestellmaße

Elemente-Außenmaß Breite
Elemente-Außenmaß Höhe

max. Abmessungen

Breite: 2.400 mm
Höhe: 2.600 mm

Voraussetzungen/ Merkmale

A

Platzbedarf: Tiefe mindestens 14 mm

Gewebefarbe **Schwarz**. Das Plisseegewebe ist im zusammengefahrenen Zustand sichtbar.

Der Einbaurahmen ist entsprechend auf Geh-rung geschnitten und mit passenden Eckver-binden und Stanzungen versehen.

Bitte Bestellformular 5.1 ausfüllen.

Kassettengröße geschlossen (zusammengefahren):

Auszugsbreite

bis 1.000 mm
bis 1.250 mm
bis 1.500 mm
bis 1.800 mm
bis 2.400 mm

Kassettengröße

ca. 133 mm
ca. 145 mm
ca. 151 mm
ca. 164 mm
ca. 181 mm

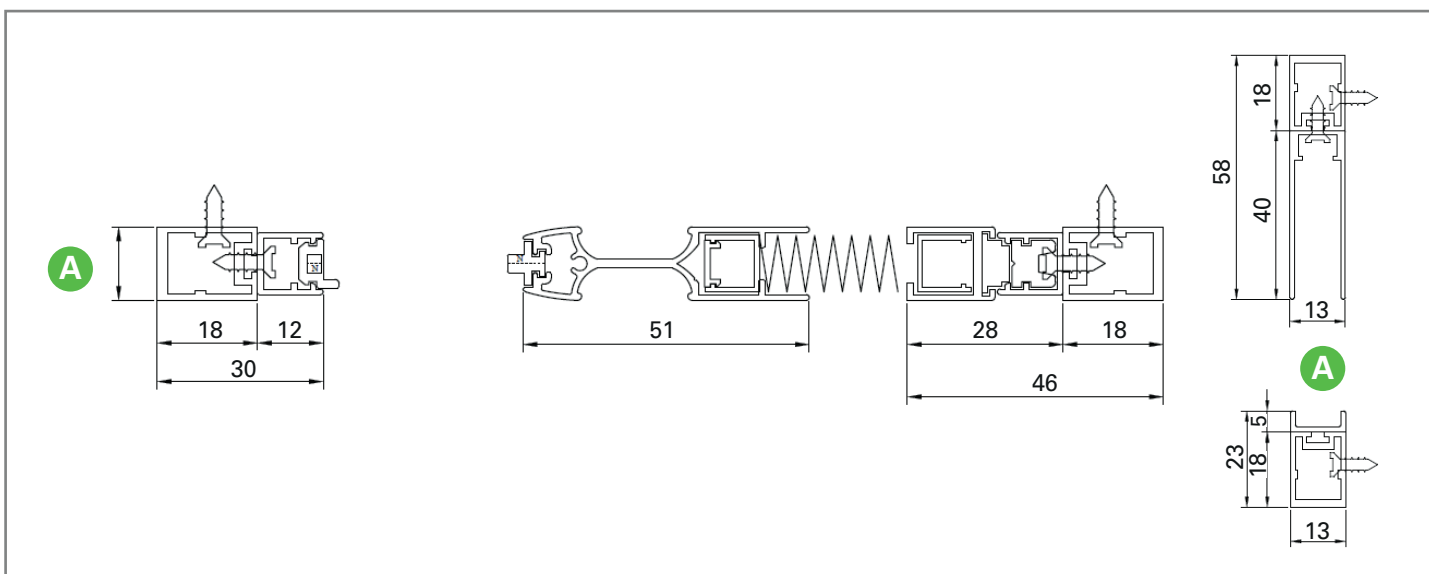

FALTER 13 MIT EINBAURAHMEN

Plisseesysteme

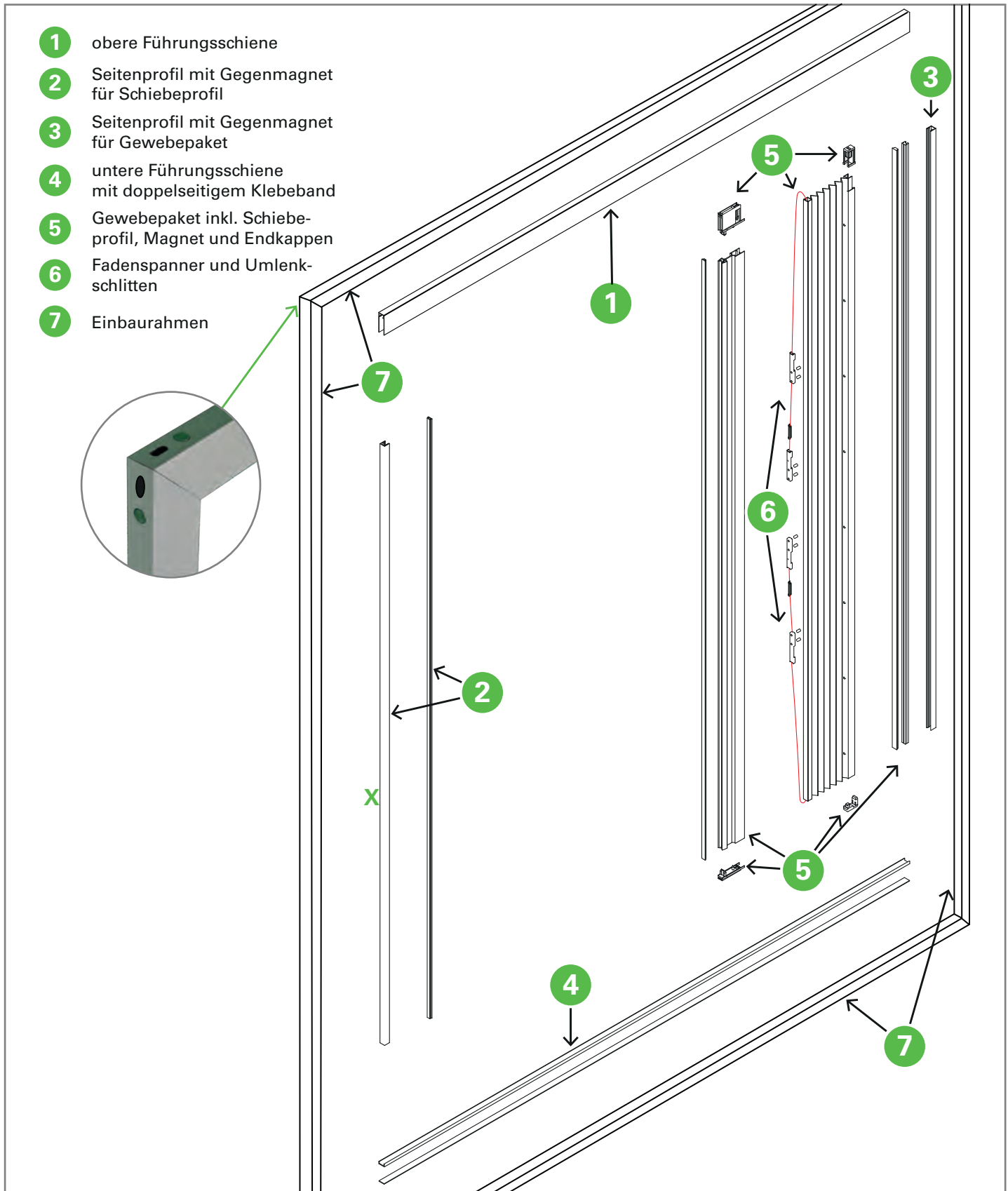

- 1 obere Führungsschiene
- 2 Seitenprofil mit Gegenmagnet für Schiebeprofil
- 3 Seitenprofil mit Gegenmagnet für Gewebepaket
- 4 untere Führungsschiene mit doppelseitigem Klebeband
- 5 Gewebepaket inkl. Schiebeprofil, Magnet und Endkappen
- 6 Fadenspanner und Umlenkschlitten
- 7 Einbaurahmen

FALTER 17

Plisseesysteme

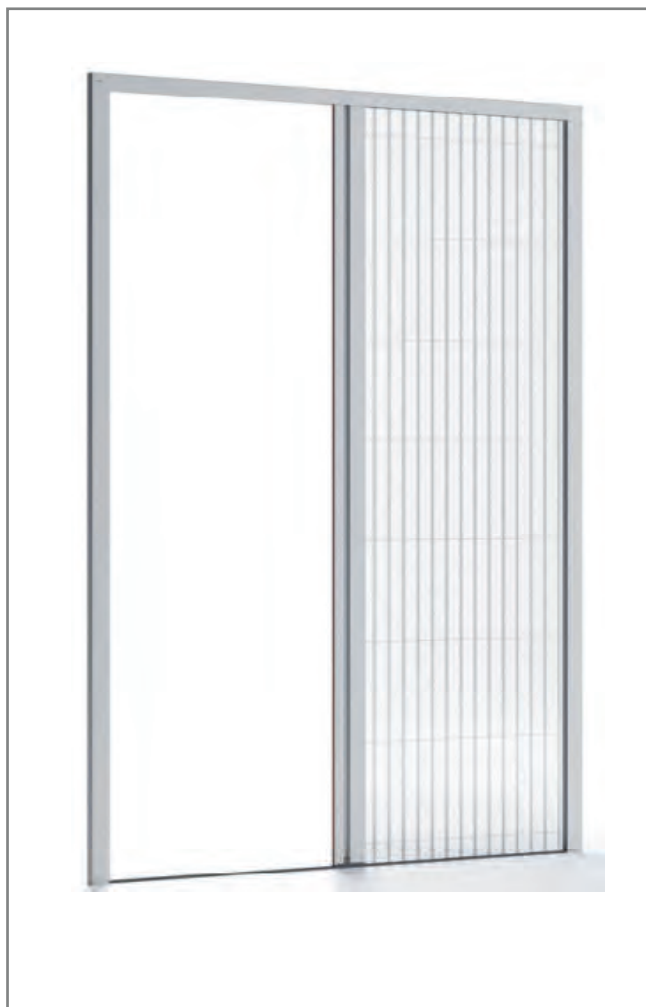

Befestigung

Montage in die Laibung
Frontalmontage

Bestellmaße

Elemente-Außenmaß Breite
Elemente-Außenmaß Höhe

max. Abmessungen

Breite: 2.400 mm
Höhe: 2.600 mm

Voraussetzungen/ Merkmale



Platzbedarf: Tiefe mindestens 18 mm

Gewebefarbe **Schwarz**. Das Plisseegewebe ist im zusammengefahrenenen Zustand sichtbar.

Die obere Führungsschiene und die Seitenprofile können auf Gehrung oder Stumpf geschnitten werden. Bei Gehrung sind entsprechende Eckverbinder und Stanzungen im Rahmenprofil vorhanden.

Bitte Bestellformular 5.1 ausfüllen.

Kassettengröße geschlossen (zusammengefahren):

Auszugsbreite

bis 1.000 mm
bis 1.250 mm
bis 1.500 mm
bis 1.800 mm
bis 2.400 mm

Kassettengröße

ca. 141 mm
ca. 154 mm
ca. 167 mm
ca. 183 mm
ca. 215 mm

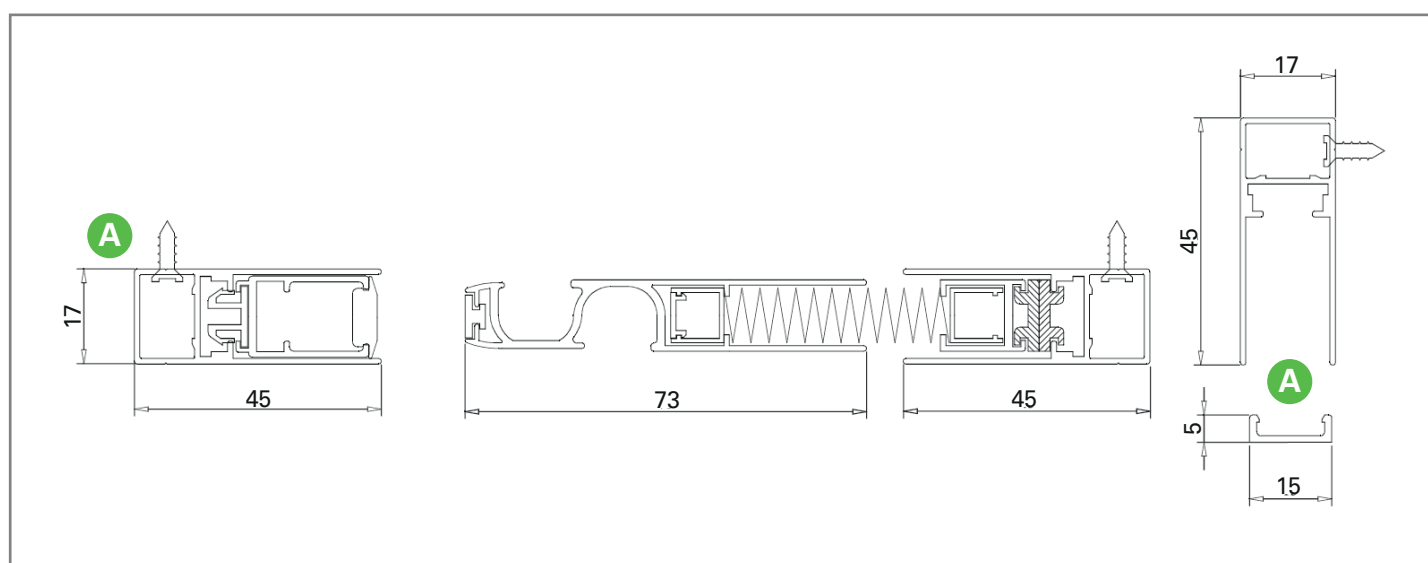

FALTER 17

Plisseesysteme

- 1 obere Führungsschiene
- 2 Seitenprofil
- 3 Seitenprofil mit Gegenmagnet für Gewebepaket
- 4 untere Führungsschiene mit doppelseitigem Klebeband
- 5 Anschlagprofil inkl. Magneten und Befestigungsklipse
- 6 Gewebepaket inkl. Schiebe-
profil, Magnet und Endkappen
- 7 Fadenspanner und Umlenkschlitten

Einbaurahmen Stumpf



Einbaurahmen auf Gehrung

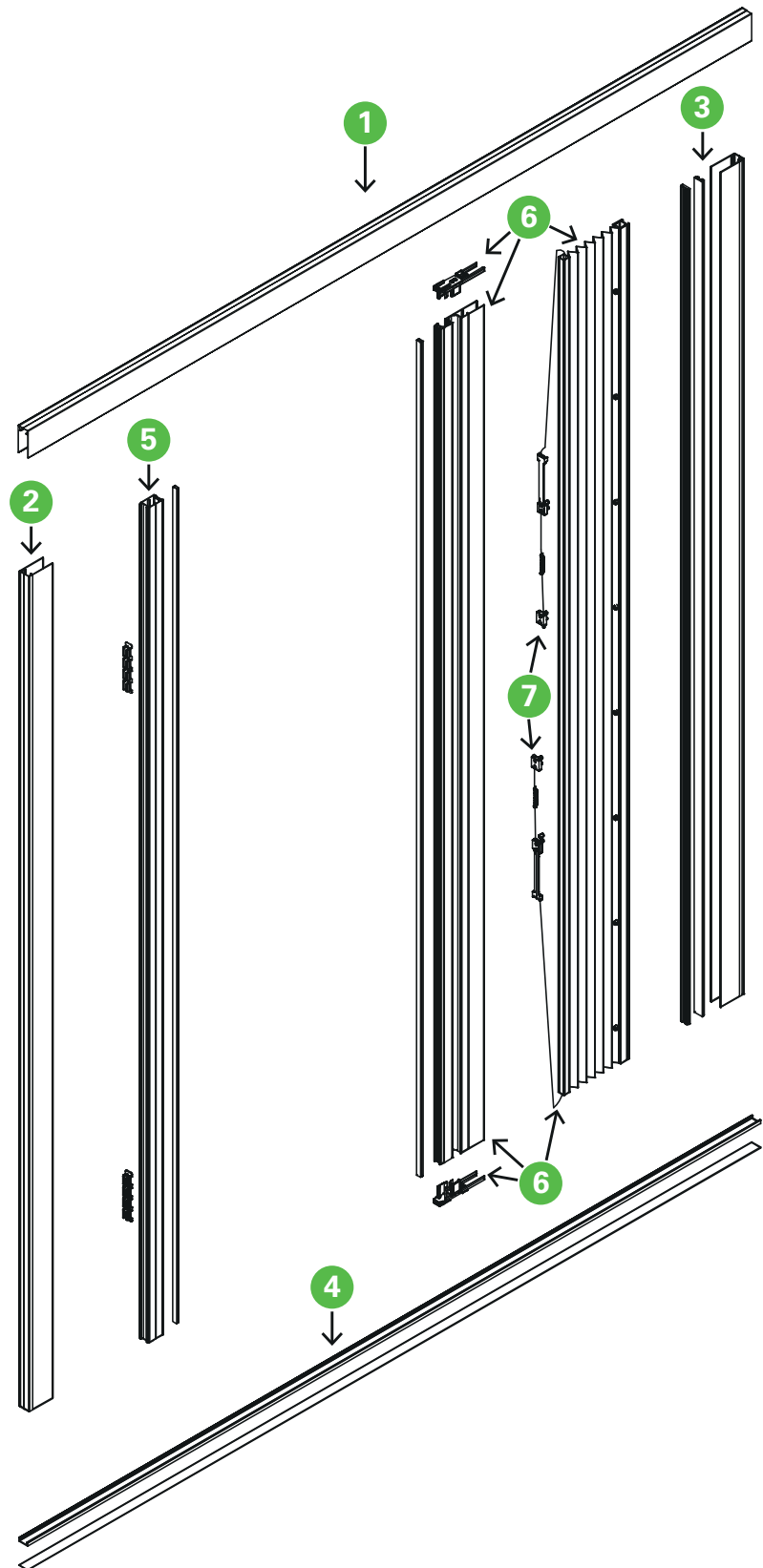
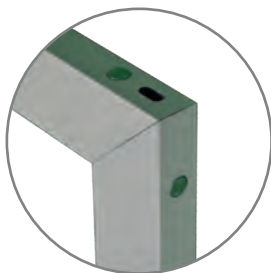

FALTER 22

Plisseesysteme

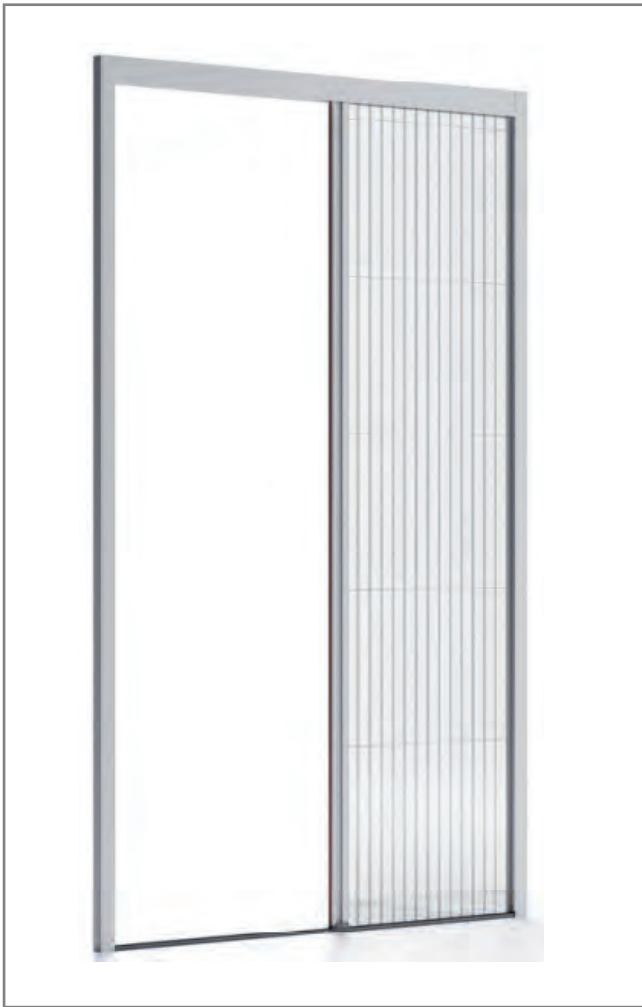

Befestigung

Montage in die Laibung
Frontalmontage

Bestellmaße

Elemente-Außenmaß Breite
Elemente-Außenmaß Höhe

max. Abmessungen

Breite: 2.400 mm
Höhe: 3.000 mm

Voraussetzungen/ Merkmale

A **Platzbedarf:** Tiefe mindestens 23 mm

Gewebefarbe **Schwarz**. Das Plisseegewebe ist im zusammengefahrenen Zustand sichtbar.

Die obere Führungsschiene und die Seitenprofile können auf Gehrung oder Stumpf geschnitten werden. Bei Gehrung sind entsprechende Eckverbinder und Stanzungen im Rahmenprofil vorhanden.

Bitte Bestellformular 5.1 ausfüllen.

Kassettengröße geschlossen (zusammengefahren):

Auszugsbreite

bis 1.000 mm
bis 1.250 mm
bis 1.500 mm
bis 1.800 mm
bis 2.400 mm

Kassettengröße

ca. 111 mm
ca. 119 mm
ca. 128 mm
ca. 137 mm
ca. 157 mm

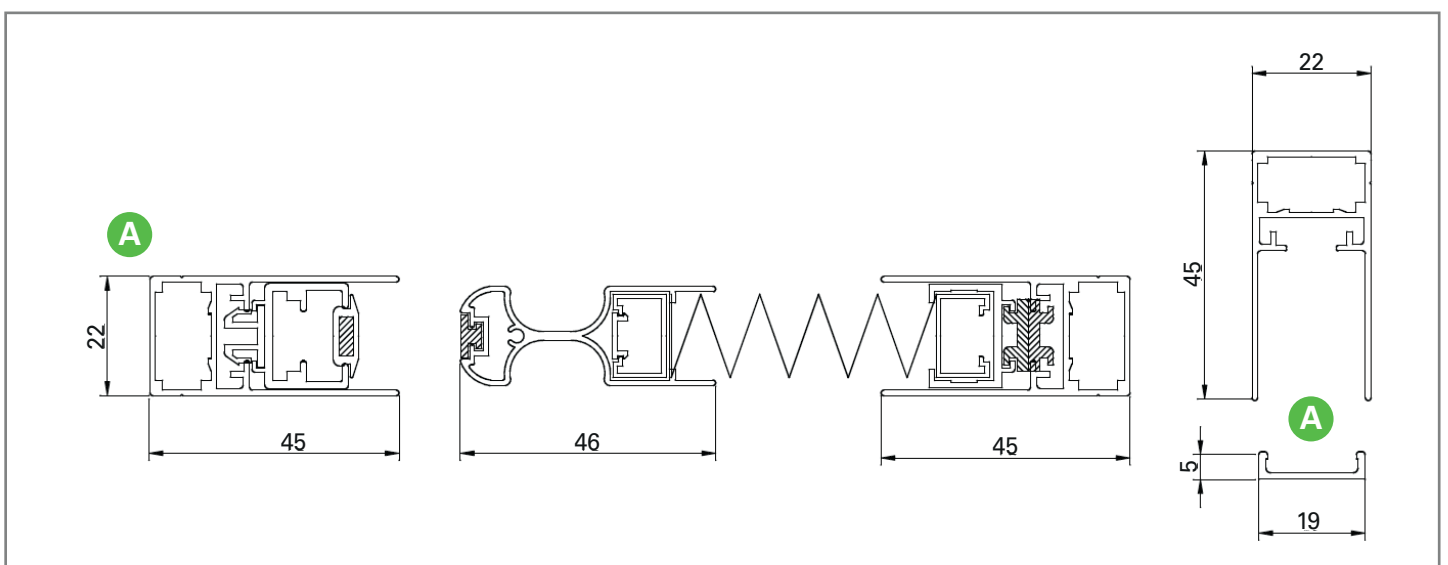

FALTER 22

Plisseesysteme

- 1 obere Führungsschiene
- 2 Seitenprofil
- 3 Seitenprofil mit Gegenmagnet für Gewebepaket
- 4 untere Führungsschiene mit doppelseitigem Klebeband
- 5 Anschlagprofil inkl. Magneten und Befestigungsklipse
- 6 Gewebepaket inkl. Schiebe-
profil, Magnet und Endkappen
- 7 Fadenspanner und Umlenkschlitten

Einbaurahmen Stumpf



Einbaurahmen auf Gehung

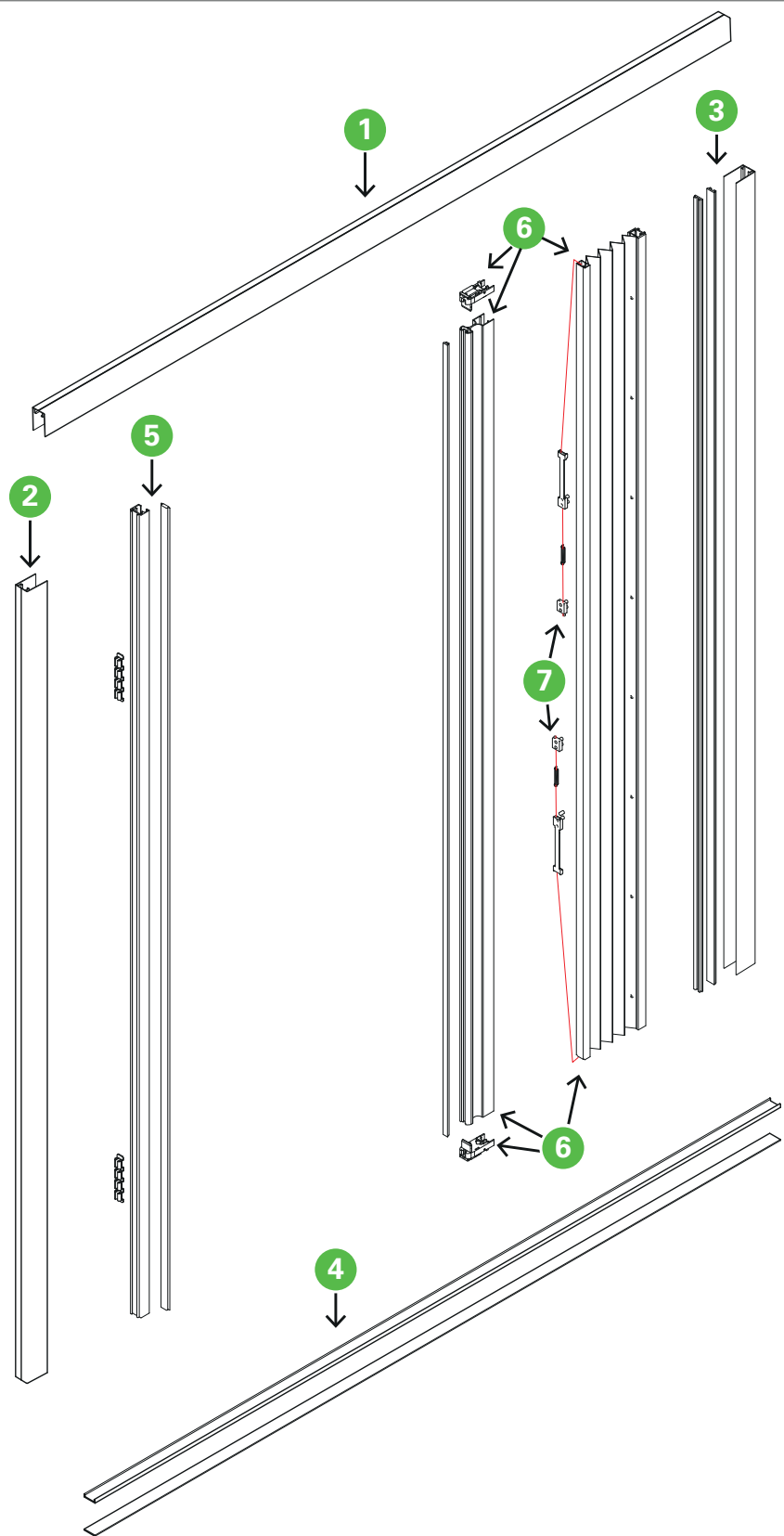
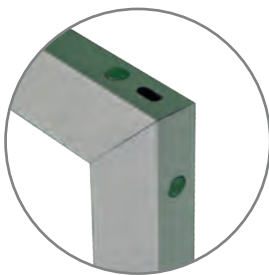

FALTER 31

Plisseesysteme

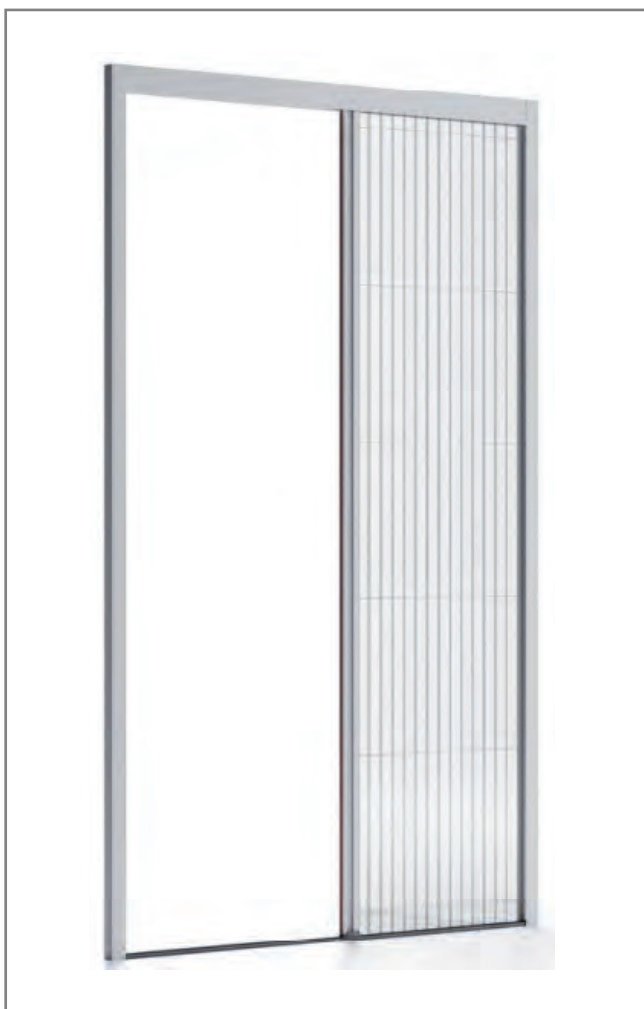

Befestigung

Montage in die Laibung
Frontalmontage

Bestellmaße

Elemente-Außenmaß Breite
Elemente-Außenmaß Höhe

max. Abmessungen

Breite: 4.500 mm
Höhe: 3.000 mm

B

Voraussetzungen/ Merkmale

A

Platzbedarf: Tiefe mindestens 32 mm

Gewebefarbe **Schwarz**. Das Plisseegewebe ist im zusammengefahrenen Zustand sichtbar.

Bitte Bestellformular 5.1 ausfüllen.

Kassettengröße geschlossen (zusammengefahren):

Auszugsbreite

bis 1.800 mm
bis 2.400 mm
bis 3.000 mm
bis 4.500 mm

Kassettengröße

ca. 97 mm
ca. 111 mm
ca. 120 mm
ca. 150 mm

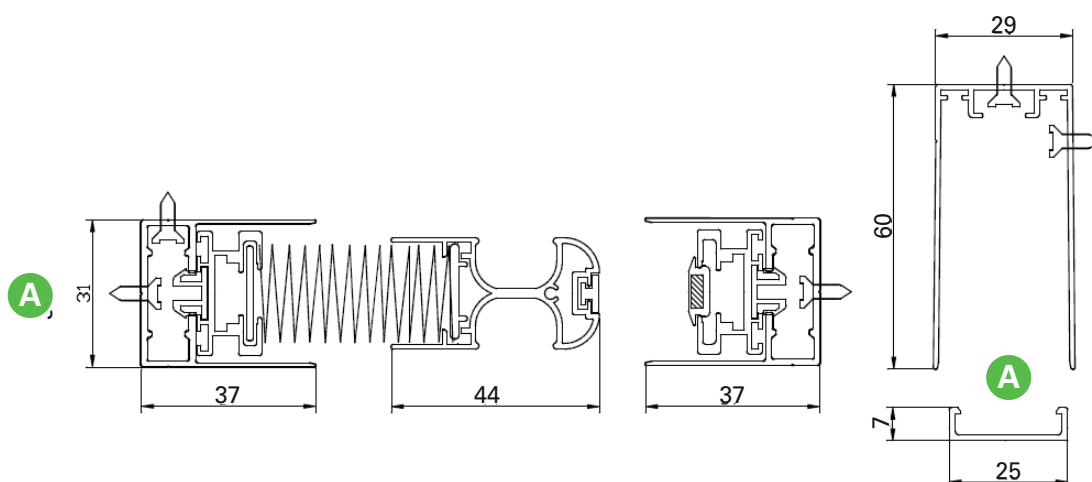

FALTER 31

Plisseesysteme

- 1 obere Führungsschiene
- 2 Seitenprofil
- 3 untere Führungsschiene mit doppelseitigem Klebeband
- 4 Anschlagprofil inkl. Magnet und Befestigungsklipse
- 5 Gewebepaket inkl. Schiebe-
profil, Magnet, Befestigungs-
klipse und Endkappen
- 6 Fadenspanner und Umlenk-
schlitten

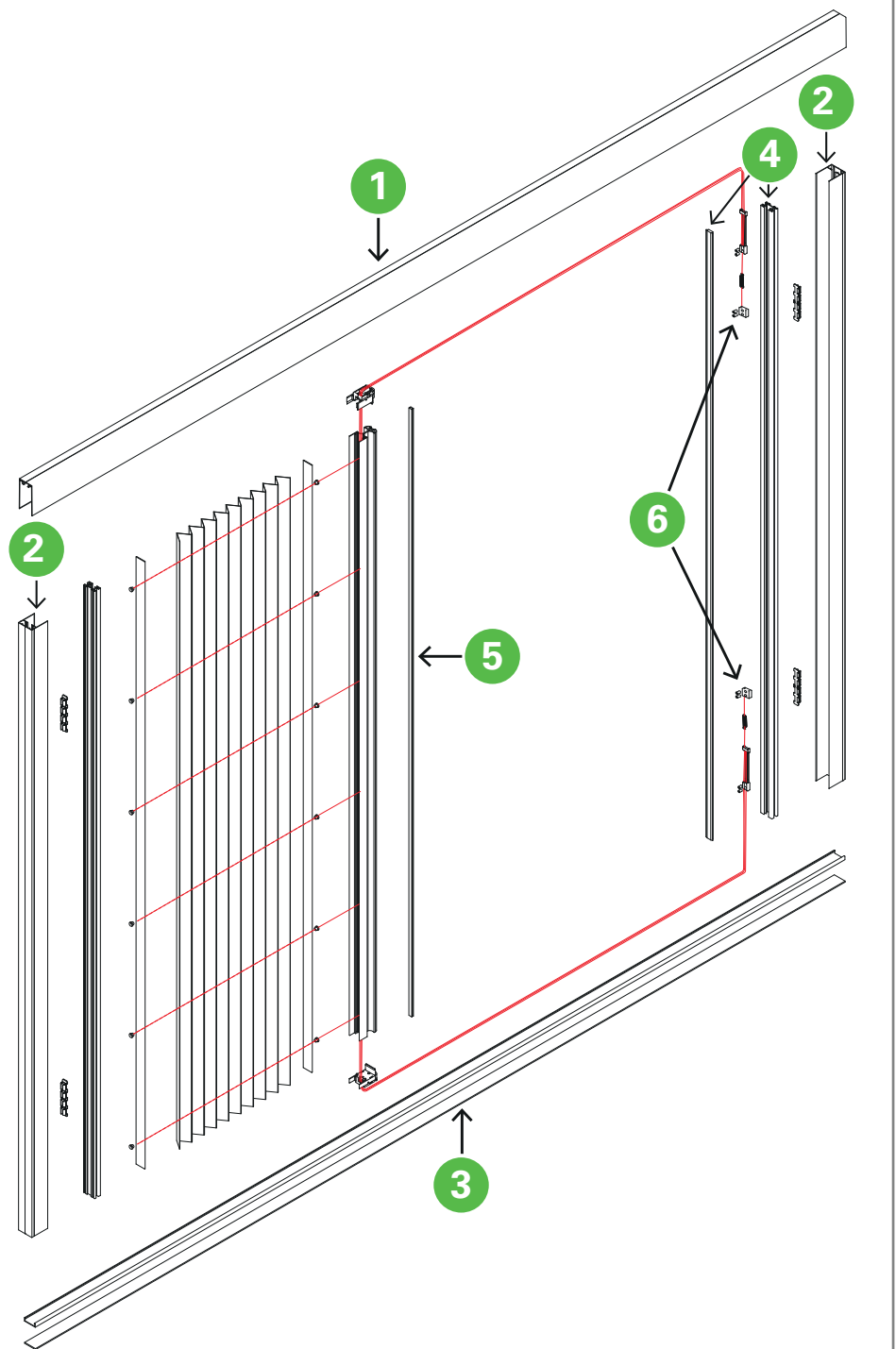

FALTER 31 ZWEIFLÜGELIG

Plisseesysteme

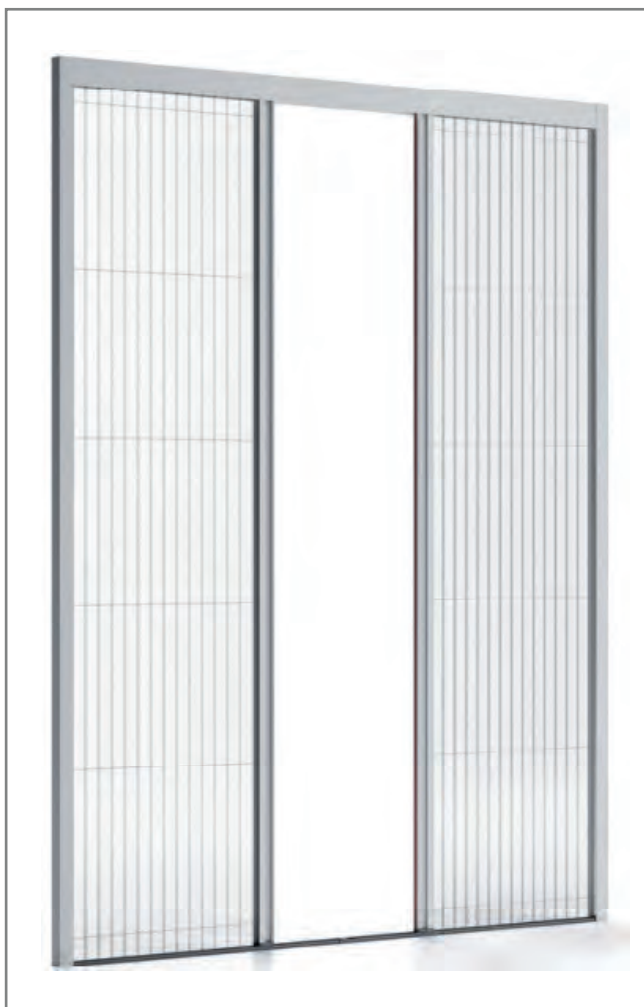

Befestigung

Montage in die Laibung
Frontalmontage

Bestellmaße

Elemente-Außenmaß Breite
Elemente-Außenmaß Höhe

max. Abmessungen

Breite: 8.000 mm
Höhe: 3.000mm

Voraussetzungen/ Merkmale

A

Platzbedarf: Tiefe mindestens 32 mm

Gewebefarbe **Schwarz**. Das Plisseegewebe ist im zusammengefahrenenen Zustand sichtbar.

Bitte Bestellformular 5.1 ausfüllen.

Kassettengröße geschlossen je Seite (zusammengefahren):

Auszugsbreite

bis 3.600 mm
bis 4.800 mm
bis 6.000 mm
bis 8.000 mm

Kassettengröße

ca. 97 mm
ca. 111 mm
ca. 120 mm
ca. 150 mm

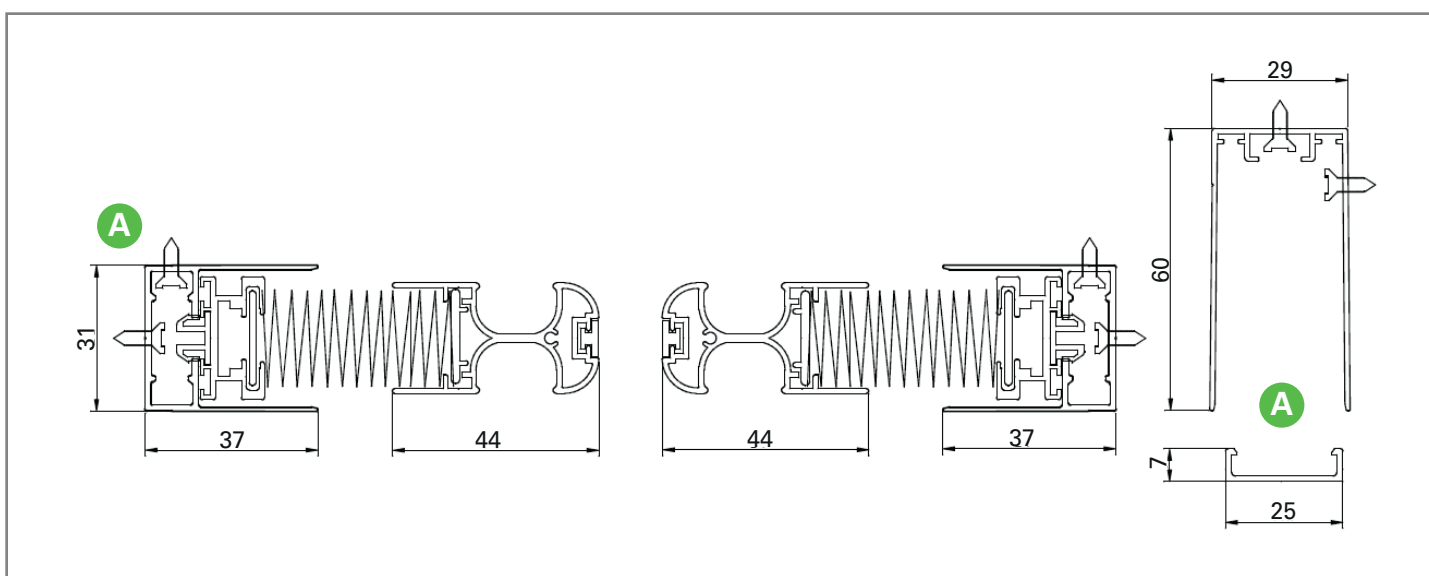

FALTER 31 ZWEIFLÜGELIG

Plisseesysteme

- 1 obere Führungsschiene
- 2 Seitenprofile
- 3 untere Führungsschienen mit doppelseitigem Klebeband
- 4 Schnurspanner mittig für untere Führungsschienen
- 5 Gewebepaket inkl. Schiebeprofil, Magnet, Befestigungsklipse und Endkappen
- 6 Fadenspanner und Umlenkrollen

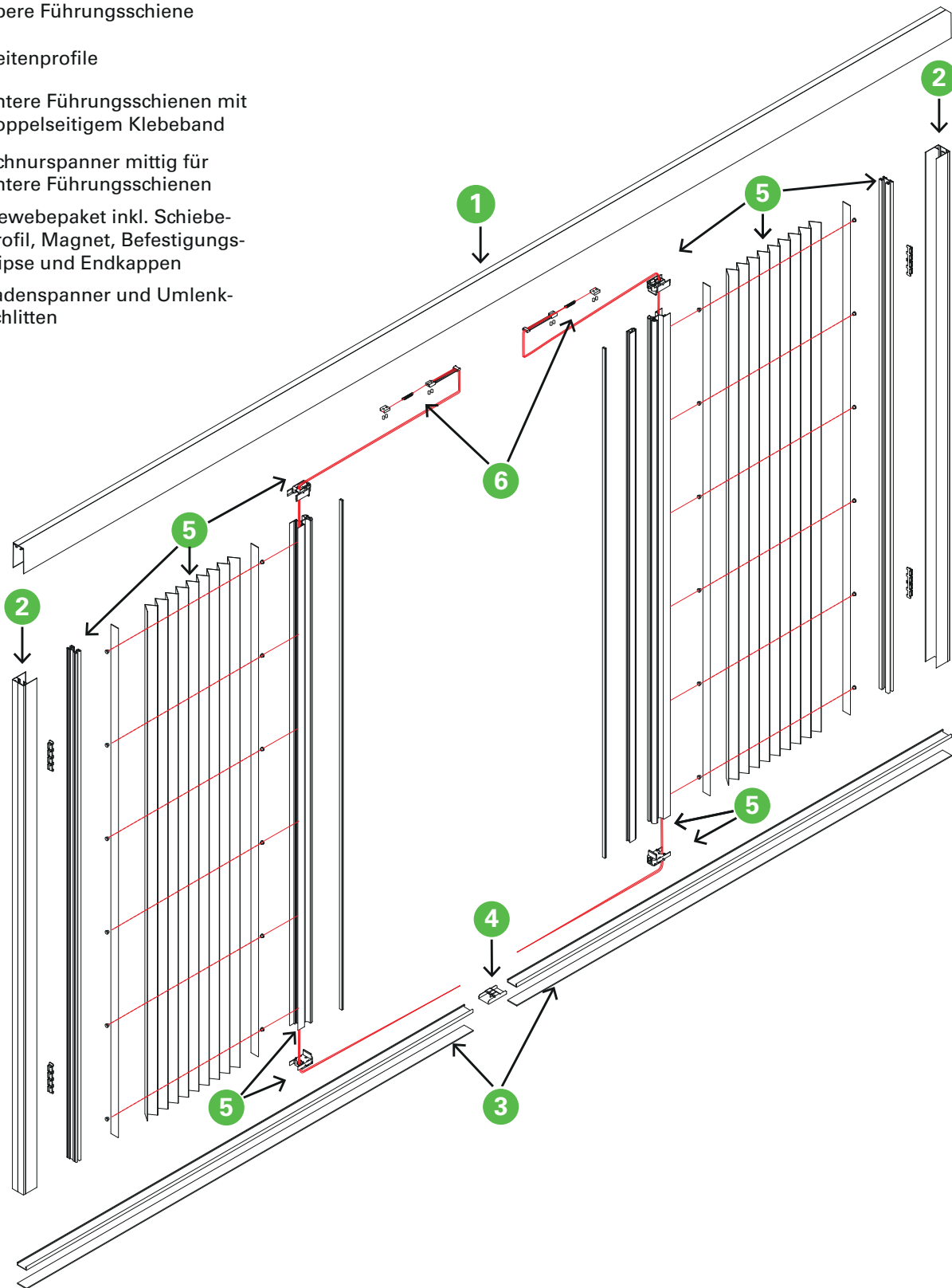

FALTER 40

Plisseesysteme

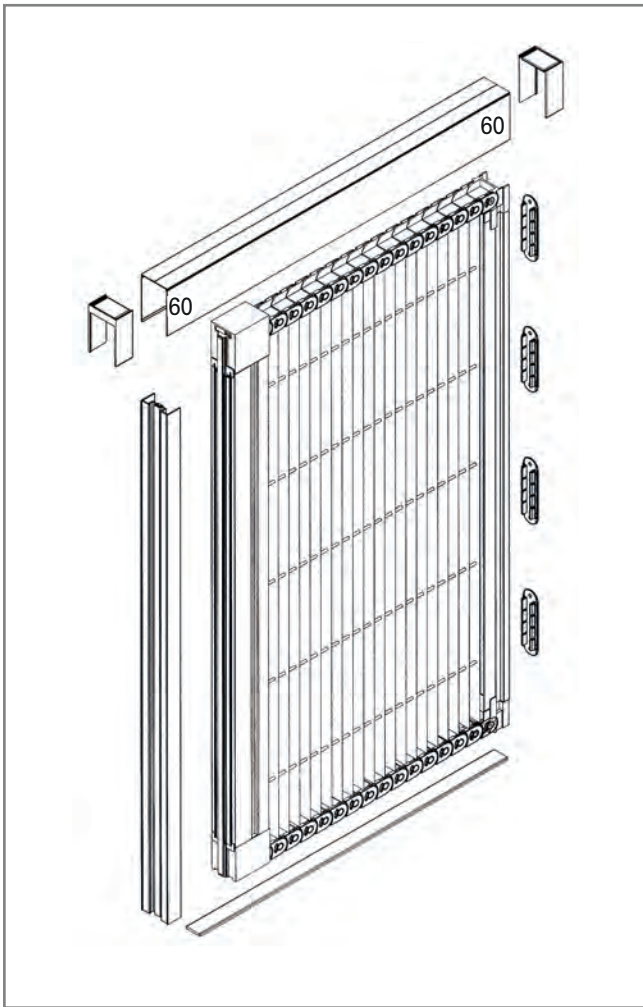

Befestigung

Montage in die Laibung
Frontalmontage mit Einbau-
rahmen oder Winkelprofil

Bestellmaße

Elemente-Außenmaß Breite
Elemente-Außenmaß Höhe

max. Abmessungen

1-teilig Breite: 1.900 mm
2-teilig Breite: 3.800 mm
Höhe: 2.440 mm

Voraussetzungen/ Merkmale



Platzbedarf:

Montage in der Laibung: Tiefe mind. 42 mm
Frontalmontage: Tiefe mind. 45 mm

Gewebefarbe **Schwarz**. Das Plisseegewebe ist
im zusammengefahrenen Zustand sichtbar

Mit Kettenführung oben und unten

Serienmäßig ist eine "Kunststoff-Bodenleiste
breit" im Lieferumfang enthalten

Bitte Bestellformular 5.2 und 5.3 ausfüllen.

Kassettengröße geschlossen (zusammengefahren):

Auszugsbreite

bis 950 mm
bis 1.300 mm
bis 1.600 mm
bis 1.900 mm

Kassettengröße

ca. 86 mm
ca. 110 mm
ca. 125 mm
ca. 140 mm

Mögliche Einbausituationen bei Frontalmontage

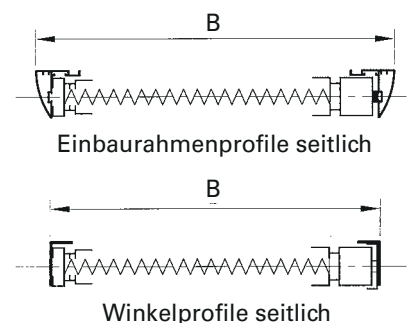
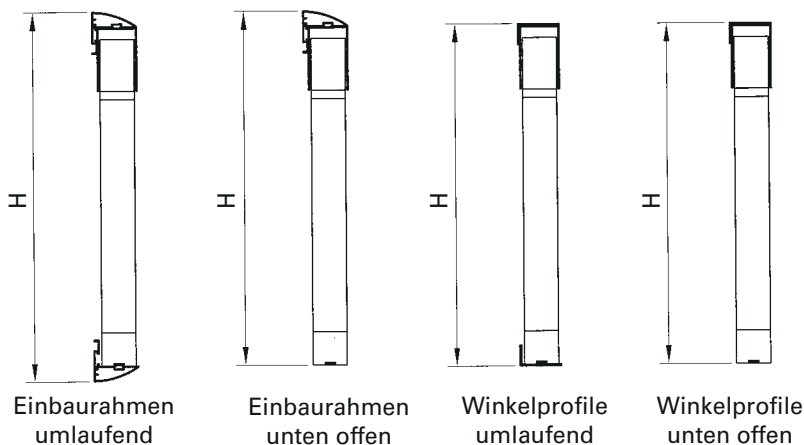

FALTER 40

Plisseesysteme | Zubehör

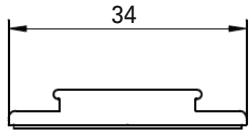

Kunststoff-Bodenleiste breit

selbstklebend

HINWEIS	FARBE	DEFLEX-ID	VE
bei separater Bestellung	Grau	571000040007	1 Stück

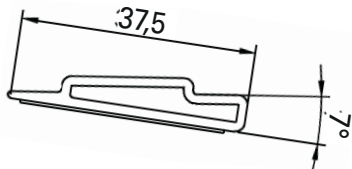

Kunststoff-Bodenleiste schräg

selbstklebend, für den Ausgleich bei schrägen Böden

HINWEIS	FARBE	DEFLEX-ID	VE
bei separater Bestellung	Grau	571000040008	1 Stück
Aufpreis * (Kunststoff-Bodenschiene breit entfällt)	Grau	571000040010	1 Stück

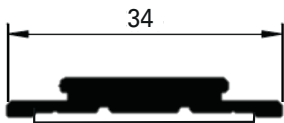

Aluminium-Bodenleiste breit

selbstklebend

HINWEIS	FARBE	DEFLEX-ID	VE
bei separater Bestellung	Grau	571090060007	1 Stück
Aufpreis * (Kunststoff-Bodenschiene breit entfällt)	Grau	571090060014	1 Stück

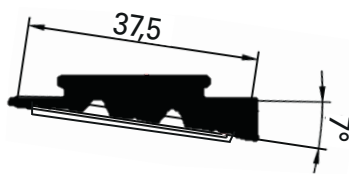

Aluminium-Bodenleiste schräg

selbstklebend, für den Ausgleich bei schrägen Böden

HINWEIS	FARBE	DEFLEX-ID	VE
bei separater Bestellung	Grau	571090060008	1 Stück
Aufpreis * (Kunststoff-Bodenschiene breit entfällt)	Grau	571090060010	1 Stück

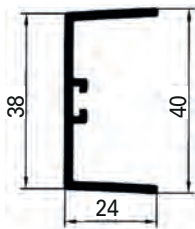

Aufnahmeprofil

aus Aluminium, für die Kassetten-seite, geeignet für die Montage in die Laibung bei unebenen Untergründen

	FARBE	DEFLEX-ID	VE
	Weiß	571000010000	1 Stück
	Braun	571000020000	1 Stück
	Anthrazitgrau	571070160000	1 Stück



Winkel

40 x 20 x 2 mm, aus Aluminium

	FARBE	DEFLEX-ID	VE
	Weiß	571000014020	1 m
	Braun	571000024020	1 m
	Anthrazitgrau	571070164020	1 m

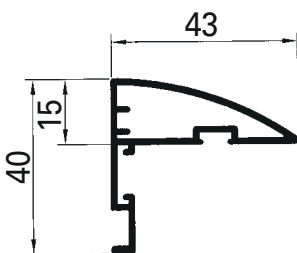

Einbaurahmenprofil Falter 40

aus Aluminium

	FARBE	DEFLEX-ID	VE
	Weiß	571000014340	1 m
	Braun	571000024340	1 m
	Anthrazitgrau	57107164340	1 m

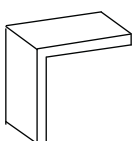

Eckverbinder

aus Aluminium, für Einbaurahmenprofil Falter 40

	DEFLEX-ID	VE
	57100000004	1 Stück

LICHTSCHACHTABDECKUNGEN

Assel

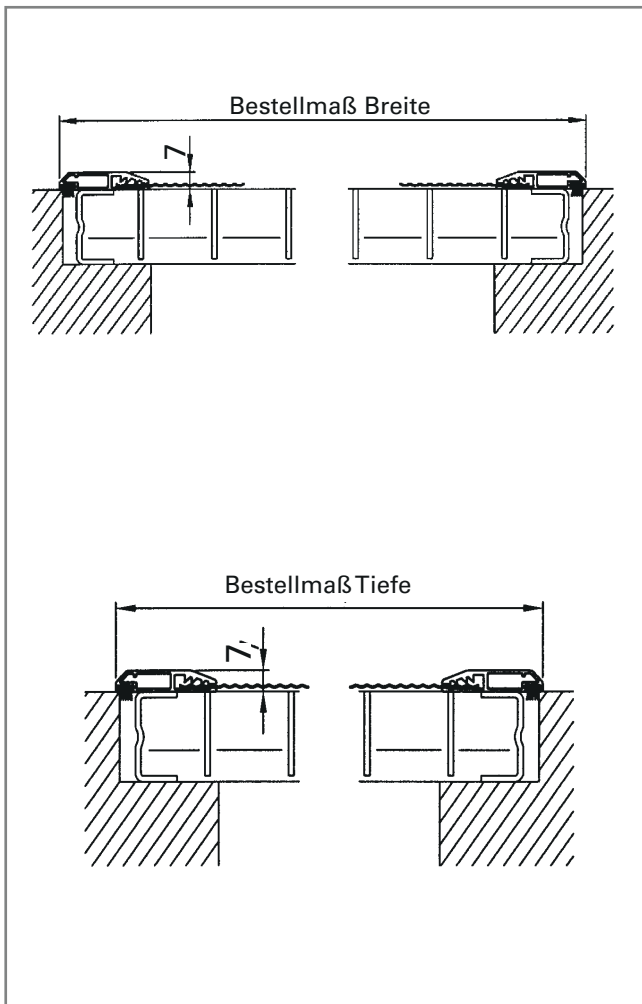

Befestigungsart

mit Befestigungsset ASSEL
mit Kautschucklebeband

Bestellmaße

Rahmenaußenmaß Breite
Rahmenaußenmaß Tiefe

Merkmale

Bei Befestigung mit dem Befestigungsset ASSEL erfolgt diese mittels Gitterrostklammern, Tellerschreiben und Schrauben. Die Bürstendichtung dichtet nach unten hin ab.

Bei der Befestigungsvariante mit Kautschucklebeband entfällt die nach unten abdichtende Bürste.

Bitte Bestellformular 6.1 ausfüllen.

LICHTSCHACHTABDECKUNGEN

Assel | Assel N - Bürste zur Wandseite

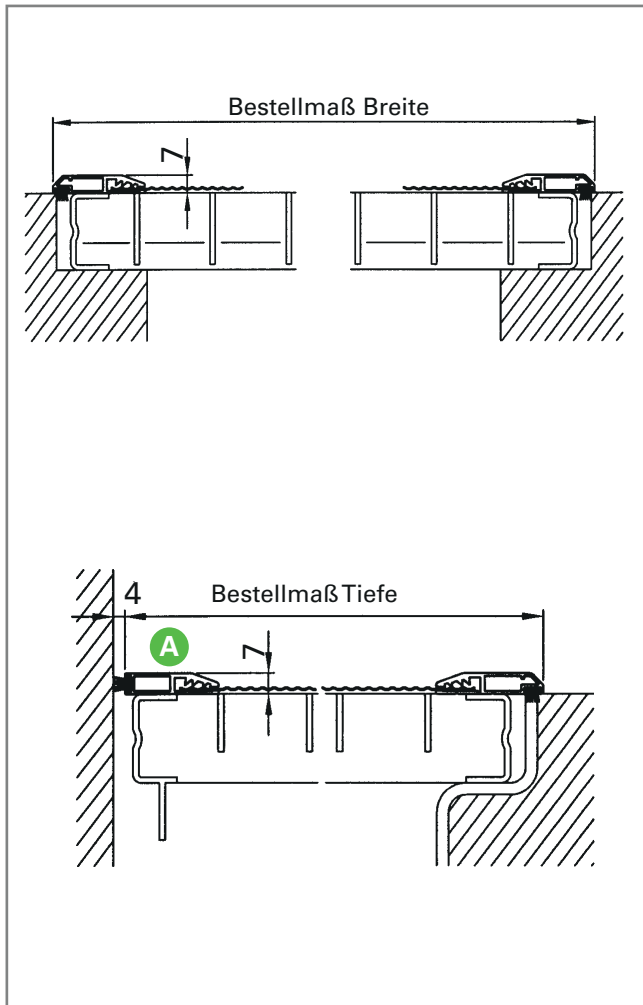

Befestigungsart

mit Befestigungsset ASSEL
mit Kautschucklebeband

Bestellmaße

Rahmenaußenmaß Breite
Rahmenaußenmaß Tiefe

Merkmale

Bei Befestigung mit dem Befestigungsset ASSEL erfolgt diese mittels Gitterrostklammern, Tellerschrauben und Schrauben. Die Bürstendichtung dichtet nach unten hin ab.

Bei der Befestigungsvariante mit Kautschucklebeband entfällt die nach unten abdichtende Bürste.

- A** Mit Randbürste zur Abdichtung zum Baukörper.

Bitte Bestellformular 6.1 ausfüllen.

SPANNRAHMEN FÜR FENSTER

Vario und Tür N



Firma: _____

Datum: _____

Ansprechpartner: _____

Kommission: _____

Tel.-Nr.: _____

Terminwunsch: _____

<p>Rahmenprofil:</p> <p><input type="checkbox"/> Vario</p> <p><input type="checkbox"/> Tür N</p>	<p>Rahmenfarbe:</p> <p><input type="checkbox"/> Weiß MATT (RAL 9016)</p> <p><input type="checkbox"/> Anthrazitgrau MATT (RAL 7016)</p> <p><input type="checkbox"/> Dunkelbraun MATT (TON 8077)</p> <p><input type="checkbox"/> Sonderfarbe _____</p>	<p>Gewebe:</p> <p><input type="checkbox"/> Fiberglas Schwarz</p> <p><input type="checkbox"/> Fiberglas Grau</p> <p><input type="checkbox"/> Klarblick</p> <p><input type="checkbox"/> Edelstahl</p>
---	---	--

Bestellmaße:

- Lichte Blendrahmenmaße** (Fenster)
- Rahmenaußenmaße** (Spannrahmen)
(Es erfolgt keine Bohrung für die Einhängewinkel)

Position/ Raum	Menge (Stück)	Breite (mm)	Höhe (mm)

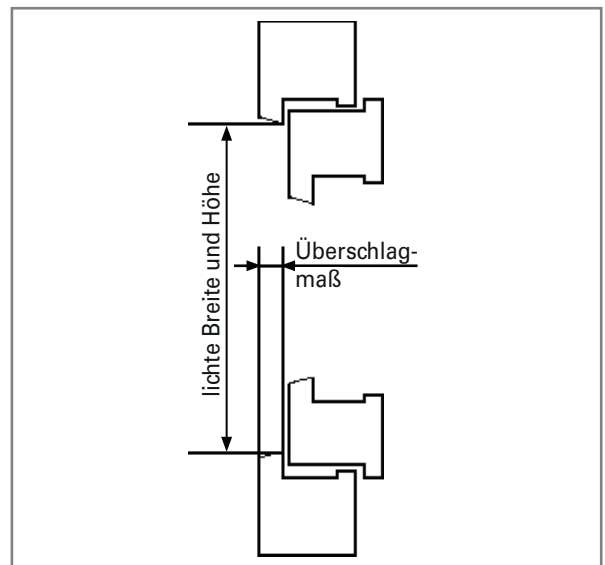

Befestigung:

Einhängewinkel (mit Schrauben lose beiliegend)

3	5	7	9	11	13	14	15	16	17	18	19
20	21	22	23	25	27	28	29	30	32	34	mm

Bemerkung:

Bei Maßen über 1.400 mm (Vario) bzw. 1.600 mm (Tür N) wird, falls nicht anders angegeben, das größere Maß durch eine Mittelsprosse geteilt.
Maßanfertigungen sind vom Umtausch ausgeschlossen.



SPANNRAHMEN FÜR FENSTER

Vario N

Firma: _____

Datum: _____

Ansprechpartner: _____

Kommission: _____

Tel.-Nr.: _____

Terminwunsch: _____

<p>Rahmenprofil:</p> <p><input checked="" type="checkbox"/> Vario N</p>	<p>Rahmenfarbe:</p> <p><input type="checkbox"/> Weiß MATT (RAL 9016)</p> <p><input type="checkbox"/> Anthrazitgrau MATT (RAL 7016)</p> <p><input type="checkbox"/> Dunkelbraun MATT (TON 8077)</p> <p><input type="checkbox"/> Sonderfarbe _____</p>	<p>Gewebe:</p> <p><input type="checkbox"/> Fiberglas Schwarz</p> <p><input type="checkbox"/> Fiberglas Grau</p> <p><input type="checkbox"/> Klarblick</p> <p><input type="checkbox"/> Edelstahl</p>	<p>Bürstendichtung:</p> <p><input type="checkbox"/> Schwarz</p> <p><input type="checkbox"/> Grau</p>
--	---	--	---

Bestellmaße:

Lichte Blendrahmenmaße (Fenster)

Rahmenaußenmaße (Fenster)

Position/ Raum	Menge (Stück)	Breite (mm)	Höhe (mm)

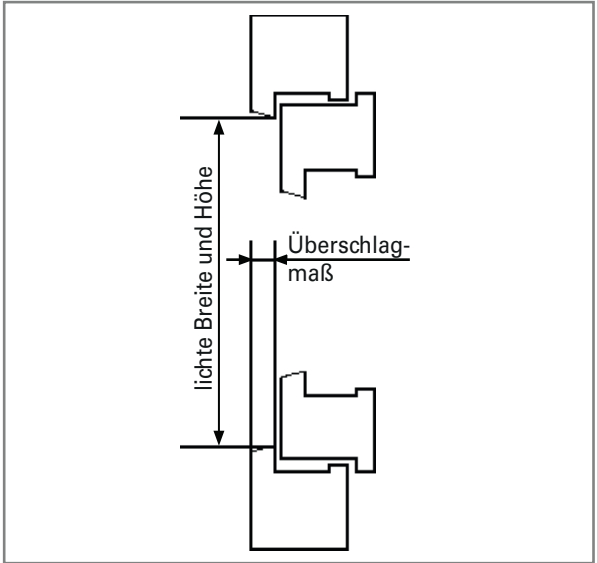

Befestigung:

Einhängewinkel 5 mm (mit Schrauben lose beiliegend)

Federstifte

Bemerkung:

Bei Maßen über 1.600 mm wird, falls nicht anders angegeben, das größere Maß durch eine Mittelsprosse geteilt. Maßanfertigungen sind vom Umtausch ausgeschlossen.

SPANNRAHMEN FÜR FENSTER
17 und 28



Firma: _____

Datum: _____

Ansprechpartner: _____

Kommission: _____

Tel.-Nr.: _____

Terminwunsch: _____

Rahmenprofil:

17

28

Rahmenfarbe:

Weiß MATT (RAL 9016)

Anthrazitgrau MATT (RAL 7016)

Dunkelbraun MATT (TON 8077)

Sonderfarbe _____

Gewebe:

Fiberglas Schwarz

Fiberglas Grau

Klarblick

Edelstahl

Bestellmaße:

Lichte Blendrahmenmaße (Fenster)

Rahmenaußenmaße (Fenster)

Position/ Raum	Menge (Stück)	Breite (mm)	Höhe (mm)

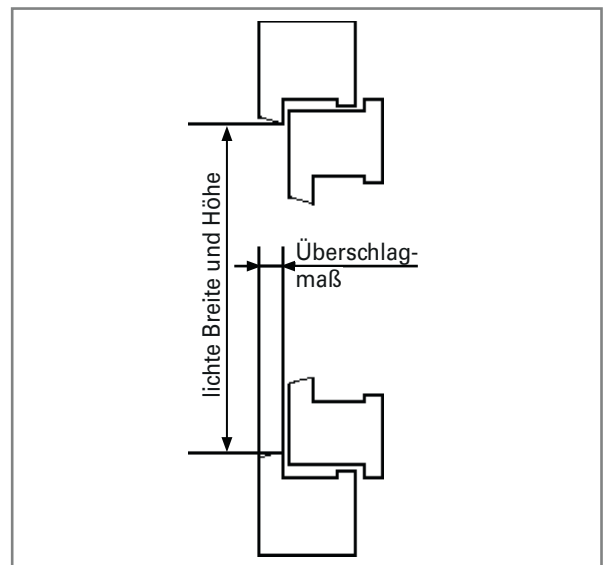

Befestigung:

Federhalter

Bemerkung:

Bei Maßen über 1.600 mm wird, falls nicht anders angegeben, das größere Maß durch eine Mittelsprosse geteilt. Maßanfertigungen sind vom Umtausch ausgeschlossen.



SPANNRAHMEN FÜR FENSTER bei eng anliegenden Rolladenführungsschienen | Tür N / Tür 2N

Firma: _____

Datum: _____

Ansprechpartner: _____

Kommission: _____

Tel.-Nr.: _____

Terminwunsch: _____

Rahmenprofil: <input checked="" type="checkbox"/> Tür N <input checked="" type="checkbox"/> Tür 2N	Rahmenfarbe: <input type="checkbox"/> Weiß MATT (RAL 9016) <input type="checkbox"/> Anthrazitgrau MATT (RAL 7016) <input type="checkbox"/> Dunkelbraun MATT (TON 8077) <input type="checkbox"/> Sonderfarbe _____	Gewebe: <input type="checkbox"/> Fiberglas Schwarz <input type="checkbox"/> Fiberglas Grau <input type="checkbox"/> Klarblick <input type="checkbox"/> Edelstahl	Bürstendichtung: <input type="checkbox"/> Schwarz <input type="checkbox"/> Grau
---	--	---	--

Bestellmaße:

Breite - Rahmenaußenmaß Spannrahmen (s. Skizze)

Höhe - liches Blendrahmenmaß

Höhe - Rahmenaußenmaß
(Spannrahmen - es erfolgt keine Bohrung für die Einhängewinkel)

Position/ Raum	Menge (Stück)	Breite (mm)	Höhe (mm)

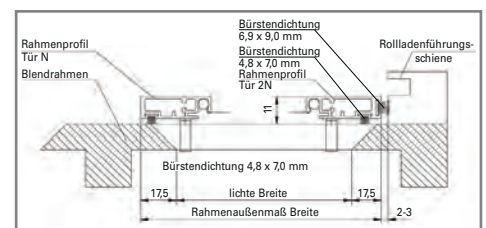
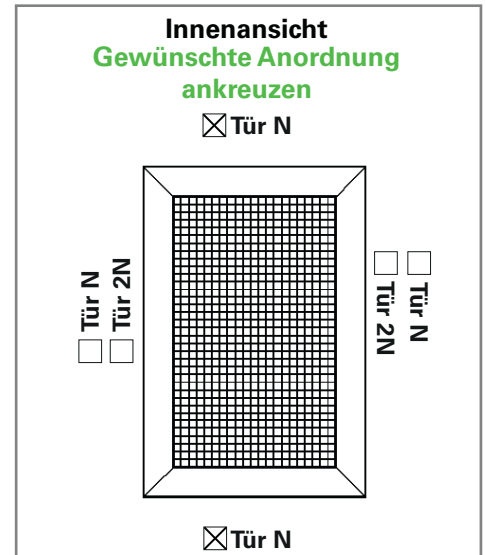

Befestigung:

Einhängewinkel (mit Schrauben lose beiliegend)

3	5	7	9	11	13	14	15	16	17	18	19
20	21	22	23	25	27	28	29	30	32	34	mm

Bemerkung:

Bei Maßen über 1.600 mm wird, falls nicht anders angegeben, das größere Maß durch eine Mittelsprosse geteilt. Maßanfertigungen sind vom Umtausch ausgeschlossen.

SPANNRAHMEN FÜR HOLZFENSTER

Wetterschenkel überstehend | Vario / Vario N



Firma: _____

Datum: _____

Ansprechpartner: _____

Kommission: _____

Tel.-Nr.: _____

Terminwunsch: _____

Rahmenprofil:		Rahmenfarbe:		Gewebe:		Bürstendichtung:	
<input checked="" type="checkbox"/> Vario	<input type="checkbox"/> Weiß MATT (RAL 9016)	<input type="checkbox"/> Fiberglas Schwarz	<input type="checkbox"/> Schwarz				
<input checked="" type="checkbox"/> Vario N	<input type="checkbox"/> Anthrazitgrau MATT (RAL 7016)	<input type="checkbox"/> Fiberglas Grau	<input type="checkbox"/> Grau				
	<input type="checkbox"/> Dunkelbraun MATT (TON 8077)	<input type="checkbox"/> Klarblick					
	<input type="checkbox"/> Sonderfarbe _____	<input type="checkbox"/> Edelstahl					

Bestellmaße:

- Lichte Blendrahmenmaße (Fenster)
- Rahmenaußenmaße (Spannrahmen)
(Es erfolgt keine Bohrung für die Einhängewinkel)

Position/ Raum	Menge (Stück)	Breite (mm)	Höhe (mm)	Z-Maß (mm)

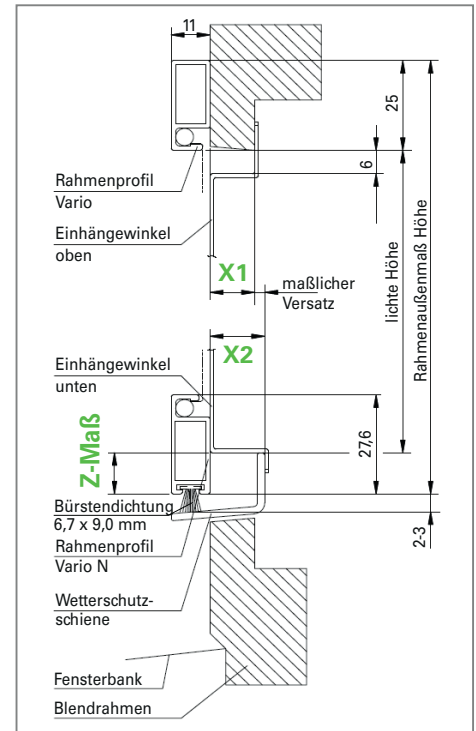

Befestigung:

Einhängewinkel (mit Schrauben lose beiliegend)

X1 – oben (mm)

3	5	7	9	11	13	14	15	16	17	18	19
20	21	22	23	25	27	28	29	30	32	34	mm

X2 – unten (mm)

3	5	7	9	11	13	14	15	16	17	18	19
20	21	22	23	25	27	28	29	30	32	34	mm

Bemerkung:

Bei Maßen über 1.600 mm wird, falls nicht anders angegeben, das größere Maß durch eine Mittelsprosse geteilt. Maßanfertigungen sind vom Umtausch ausgeschlossen.

SPANNRAHMEN FÜR ALUMINIUMFENSTER
7 mm Einhängewinkel verschiebbar | Tür N



Firma: _____

Datum: _____

Ansprechpartner: _____

Kommission: _____

Tel.-Nr.: _____

Terminwunsch: _____

Rahmenprofil:

Tür N

Rahmenfarbe:

- Weiß MATT (RAL 9016)
- Anthrazitgrau MATT (RAL 7016)
- Dunkelbraun MATT (TON 8077)
- Sonderfarbe _____

Gewebe:

- Fiberglas Schwarz
- Fiberglas Grau
- Klarblick
- Edelstahl

Bestellmaße:

- Lichte Blendrahmenmaße (Fenster)
- Rahmenaußenmaße (Spannrahmen)

Position/ Raum	Menge (Stück)	Breite (mm)	Höhe (mm)

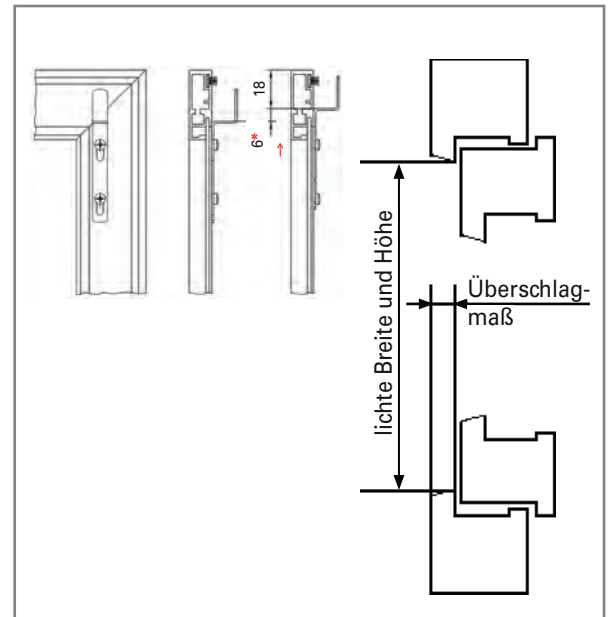

Befestigung:

- Einhängewinkel 7 mm,
oben mit Langloch
* 6 mm verschiebbar
(mit Schrauben lose beiliegend)

Bemerkung:

Bei Maßen über 1.600 mm wird, falls nicht anders angegeben, das größere Maß durch eine Mittelsprosse geteilt.
 Maßenfertigungen sind vom Umtausch ausgeschlossen.

DREHTÜREN

Fenstertür



Firma: _____

Datum: _____

Ansprechpartner: _____

Kommission: _____

Tel.-Nr.: _____

Terminwunsch: _____

<p>Ausführung:</p> <p><input type="checkbox"/> ohne Zarge</p> <p><input type="checkbox"/> mit Zarge</p>	<p>Rahmenfarbe:</p> <p><input type="checkbox"/> Weiß MATT (RAL 9016)</p> <p><input type="checkbox"/> Anthrazitgrau MATT (RAL 7016)</p> <p><input type="checkbox"/> Dunkelbraun MATT (TON 8077)</p> <p><input type="checkbox"/> Sonderfarbe _____</p>	<p>Gewebe:</p> <p><input type="checkbox"/> Fiberglas Schwarz</p> <p><input type="checkbox"/> Fiberglas Grau</p> <p><input type="checkbox"/> Klarblick</p> <p><input type="checkbox"/> Edelstahl</p>
--	---	--

Bestellmaße:

Rahmenaußenmaße bzw. Zargenaußenmaße

Position/ Raum	Menge (Stück)	Breite (mm)	Höhe (mm)	DIN R / L

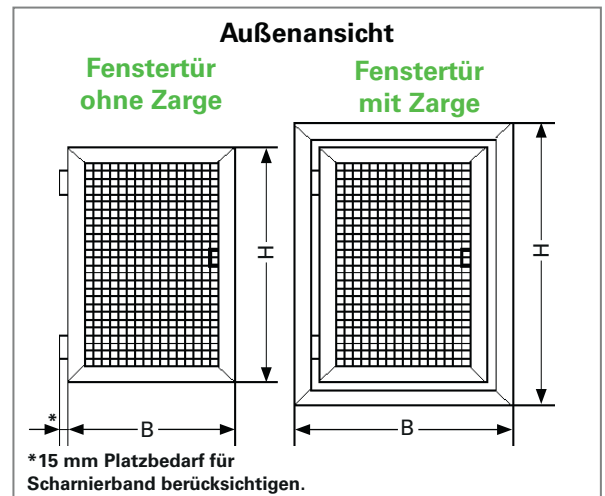

Sonderbau:

Scharnierband Rahmen (bei Ausführung mit Zarge)

Schließfeder Schließgummi Federschließer

Silent-Close

Bemerkung:

Bei Drehtüren in RAL-Farben sind sämtliche Zubehörteile in Schwarz ausgeführt.
Maßanfertigungen sind vom Umtausch ausgeschlossen.



DREHTÜREN

Sonderbau

Firma: _____

Datum: _____

Ansprechpartner: _____

Kommission: _____

Tel.-Nr.: _____

Terminwunsch: _____

Ausführung:

mit Zarge 28

Rahmenfarbe:

- Weiß MATT (RAL 9016)
- Anthrazitgrau MATT (RAL 7016)
- Dunkelbraun MATT (TON 8077)
- Sonderfarbe _____

Gewebe: (bei unterschiedlichen Gewebefeldern bitte nummerieren)

- Fiberglas Schwarz
- Fiberglas Grau
- Klarblick
- Edelstahl
- Haustiergewebe Schwarz
- Haustiergewebe Grau

Bestellmaße:

lichte Blendrahmenmaße

Position/ Raum	Menge (Stück)	Breite (mm)	Höhe (mm)	DIN R / L

A Standard Sprossenhöhe 980 mm
 Individuelle Sprossenhöhe _____ mm
(von Unterkante Flügel bis Mitte Mittelsprosse)

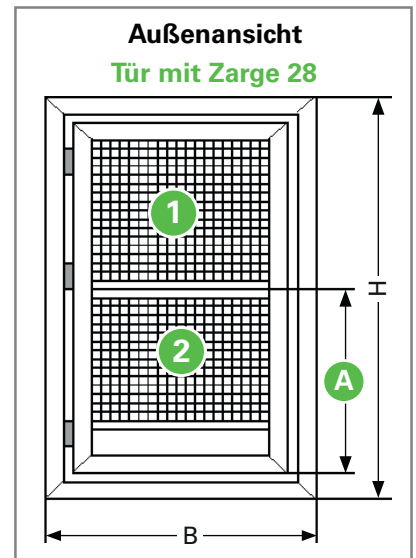

Sonderbau:

- Schließfeder
- Schließgummi
- Silent-Close
- Katzenklappe
- Hundeklappe
- Sonderbau Hundeklappe

Bemerkung:

Bei Drehtüren in RAL-Farben sind sämtliche Zubehörteile in Schwarz ausgeführt. Maßanfertigungen sind vom Umtausch ausgeschlossen.

DOPPELTÜREN



Firma: _____

Datum: _____

Ansprechpartner: _____

Kommission: _____

Tel.-Nr.: _____

Terminwunsch: _____

Ausführung:

- mit Zarge unten offen
- mit Zarge unten geschlossen

Rahmenfarbe:

- Weiß MATT (RAL 9016)
- Anthrazitgrau MATT (RAL 7016)
- Dunkelbraun MATT (TON 8077)
- Sonderfarbe _____

Gewebe: (bei unterschiedlichen Gewebefeldern bitte nummerieren)

- Fiberglas Schwarz
- Fiberglas Grau
- Klarblick
- Edelstahl
- Haustiergewebe Schwarz
- Haustiergewebe Grau

Bestellmaße:

Zargenaußenmaße

A Standard Sprossenhöhe 980 mm
 Individuelle Sprossenhöhe _____ mm
 (von Unterkante Flügel bis Mitte Mittelsprosse)

Position/ Raum	Menge (Stück)	Breite (mm)	Höhe (mm)	Gehflügel R / L

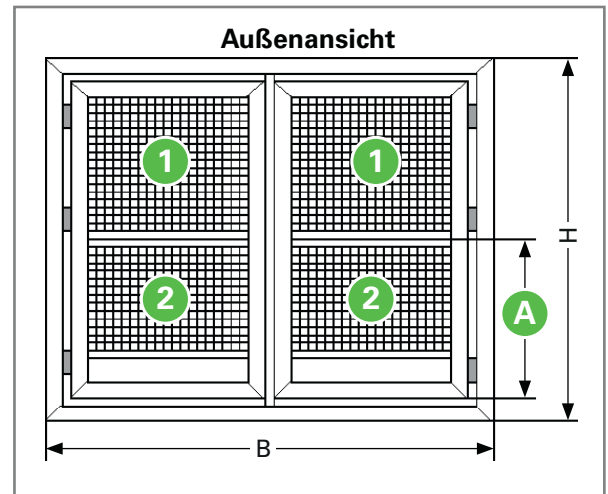

Sonderbau:

- Scharnierband Rahmen
- Schließfeder Schließgummi Federschließer
- Silent-Close
- Katzenklappe Hundeklappe Sonderbau Hundeklappe

Bemerkung:

Bei Drehtüren in RAL-Farben sind sämtliche Zubehörteile in Schwarz ausgeführt.
 Maßanfertigungen sind vom Umtausch ausgeschlossen.

PENDELTÜREN



Firma: _____

Datum: _____

Ansprechpartner: _____

Kommission: _____

Tel.-Nr.: _____

Terminwunsch: _____

Ausführung:

- Zarge umlaufend
- Zarge mit Fahne umlaufend
- Zarge mit Fahne unten offen
- Zarge mit Fahne gedreht

Rahmenfarbe:

- Weiß MATT (RAL 9016)
- Anthrazitgrau MATT (RAL 7016)
- Dunkelbraun MATT (TON 8077)
- Sonderfarbe _____

Gewebe: (bei unterschiedlichen Gewebefeldern bitte nummerieren)

- Fiberglas Schwarz
- Fiberglas Grau
- Klarblick
- Edelstahl
- Haustiergewebe Schwarz
- Haustiergewebe Grau

Bestellmaße:

Zargenaußenmaße

Position/ Raum	Menge (Stück)	Breite (mm)	Höhe (mm)	DIN R / L

A Standard Sprossenhöhe 1.020 mm
 Individuelle Sprossenhöhe _____ mm
 (von Unterkante Flügel bis Mitte Mittelsprosse)

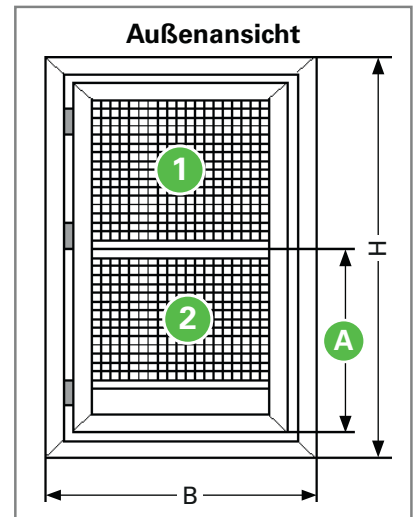

Sonderbau:

- Katzenklappe
- Zargentrennung bei Stulptüren

Bemerkung:

Jeder Pendeltür liegt ein Spezialschlüssel zum Aus- und Einbau des Türflügels bei. Maßanfertigungen sind vom Umtausch ausgeschlossen.

DOPPELPENDELTÜREN



Firma: _____

Datum: _____

Ansprechpartner: _____

Kommission: _____

Tel.-Nr.: _____

Terminwunsch: _____

Ausführung:

- Zarge umlaufend
- Zarge mit Fahne umlaufend
- Zarge mit Fahne unten offen
- Zarge mit Fahne gedreht

Teilung bei Stulptüren:

- symmetrisch
- asymmetrisch - **G-Maß angeben!**

Rahmenfarbe:

- Weiß MATT (RAL 9016)
- Anthrazitgrau MATT (RAL 7016)
- Dunkelbraun MATT (TON 8077)
- Sonderfarbe _____

Gewebe: (bei unterschiedlichen Gewebefeldern bitte nummerieren)

- Fiberglas Schwarz
- Fiberglas Grau
- Klarblick
- Edelstahl
- Haustiergewebe Schwarz
- Haustiergewebe Grau

Bestellmaße:

Zargenaußenmaße

Position/ Raum	Menge (Stück)	Breite (mm)	Höhe (mm)	Gehflügel R/L	G-Maß (mm) nur asymmetrisch

A Standard Sprossenhöhe 1.020 mm
 Individuelle Sprossenhöhe _____ mm
 (von Unterkante Flügel bis Mitte Mittelsprosse)

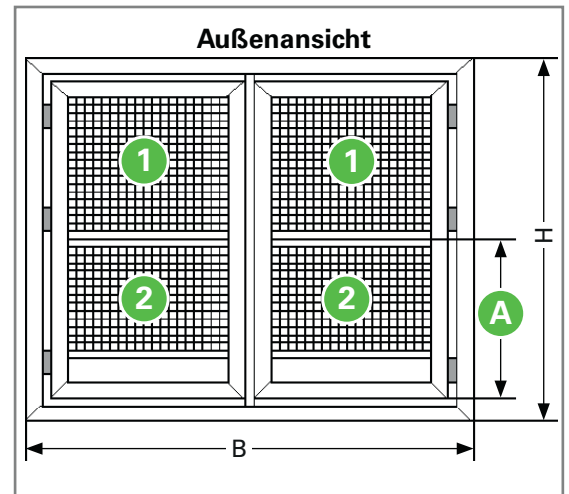

Sonderbau:

- Katzenklappe
- Arretierung Standflügel

Bemerkung:

Jeder Pendeltür liegt ein Spezialschlüssel zum Aus- und Einbau der Türflügel bei. Maßanfertigungen sind vom Umtausch ausgeschlossen.



SCHIEBETÜREN

Einflügelig

Firma: _____

Datum: _____

Ansprechpartner: _____

Kommission: _____

Tel.-Nr.: _____

Terminwunsch: _____

Ausführung:

- Z-Profil oben und unten
- Z-Profil oben, U-Profil unten
- Z-Profil oben, T-Profil unten
- Einbaurahmen umlaufend
- Einbaurahmen 3-seitig und U-Profil unten
- Einbaurahmen 3-seitig und T-Profil unten

Rahmenfarbe:

- Weiß MATT (RAL 9016)
- Anthrazitgrau MATT (RAL 7016)
- Dunkelbraun MATT (TON 8077)
- Sonderfarbe _____

Gewebe:

* (bei unterschiedlichen Gewebefeldern bitte nummerieren)

- Fiberglas Schwarz
- Fiberglas Grau
- Klarblick
- Edelstahl
- Hautergewebe Schwarz
- Hautergewebe Grau

Bestellmaße:

Elemente-Fertigmaß

Position/ Raum	Menge (Stück)	Flügelbreite B (mm)	Gesamthöhe H/HE(mm)	Länge/Breite LF/BE (mm)

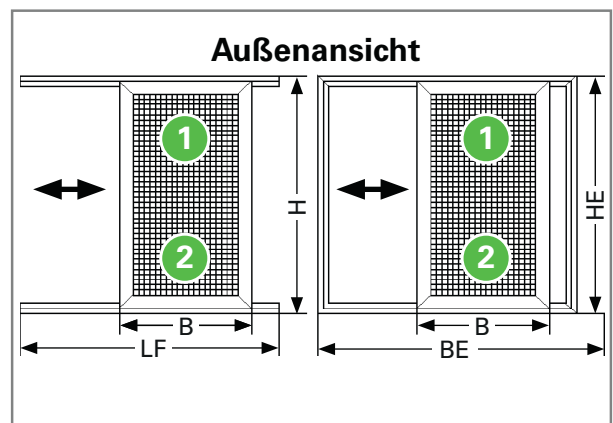

Sonderbau:

- Mittelsprosse (geklipst) *
Standard Sprossenhöhe = mittig
Individuelle Sprossenhöhe _____ mm
(von Unterkante Schiebeflügel bis Mitte Mittelsprosse)

Bemerkung:

Maßanfertigungen sind vom Umtausch ausgeschlossen.

SCHIEBETÜREN

Zweiflügelig



Firma: _____

Datum: _____

Ansprechpartner: _____

Kommission: _____

Tel.-Nr.: _____

Terminwunsch: _____

Ausführung:

- Einbaurahmen umlaufend
- Einbaurahmen 3-seitig und U-Profil unten

Rahmenfarbe:

- Weiß MATT (RAL 9016)
- Anthrazitgrau MATT (RAL 7016)
- Dunkelbraun MATT (TON 8077)
- Sonderfarbe _____

Gewebe: * (bei unterschiedlichen Gewebefeldern bitte nummerieren)

- Fiberglas Schwarz
- Fiberglas Grau
- Klarblick
- Edelstahl
- Haustiergewebe Schwarz
- Haustiergewebe Grau

Bestellmaße:

Elemente-Fertigmaß

Position/ Raum	Menge (Stück)	Gesamtbreite BE (mm)	Gesamthöhe H/HE(mm)

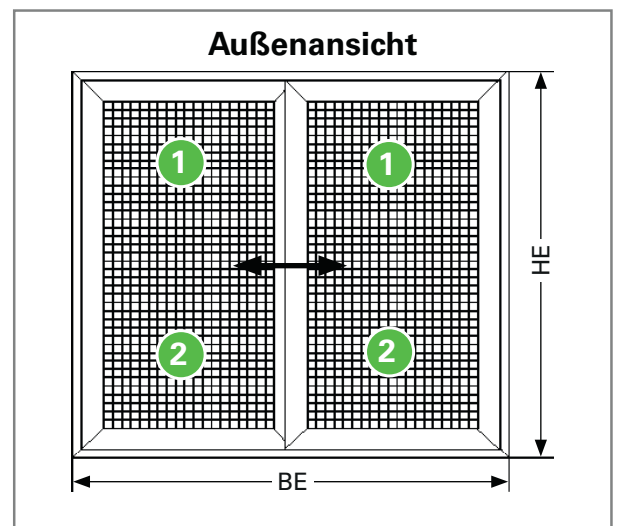

Sonderbau:

- Mittelsprosse geklipst *
Standard Sprossenhöhe = mittig
Individuelle Sprossenhöhe _____ mm
(von Unterkante Schiebeflügel bis Mitte Mittelsprosse)

Bemerkung:

Maßanfertigungen sind vom Umtausch ausgeschlossen.

ROLLOSYSTEME FÜR FENSTER



Firma: _____

Datum: _____

Ansprechpartner: _____

Kommission: _____

Tel.-Nr.: _____

Terminwunsch: _____

Ausführung:

Montage in die Laibung und Frontalmontage

Rahmenfarbe:

- Weiß MATT (RAL 9016)
- Anthrazitgrau MATT (RAL 7016)
- Dunkelbraun MATT (TON 8077)
- Sonderfarbe _____

Gewebe:

- Fiberglas Schwarz
- Fiberglas Grau
- Klarblick
- Pollenschutz

Bestellmaße:

Elemente-Außenmaße

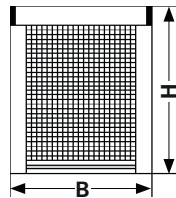

Position/ Raum	Menge (Stück)	Breite (mm)	Höhe (mm)

Position Bürste

Endschiene "Standard"

Endschiene "gedreht"

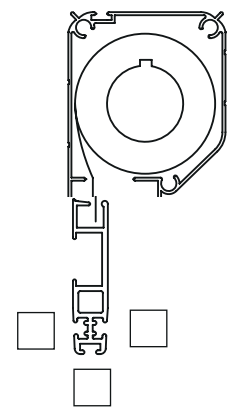
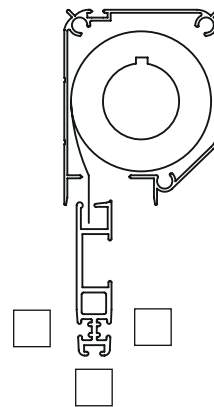

Bürste nach unten, wenn nicht angekreuzt!

Zubehör:

Rollobremse

Bemerkung:

Maßanfertigungen sind vom Umtausch ausgeschlossen.

ROLLOSYSTEME FÜR TÜREN



Firma: _____

Datum: _____

Ansprechpartner: _____

Kommission: _____

Tel.-Nr.: _____

Terminwunsch: _____

Ausführung:

- Montage in die Laibung
- Einflügelig
- Zweiflügelig

Rahmenfarbe:

- Weiß MATT (RAL 9016)
- Anthrazitgrau MATT (RAL 7016)
- Dunkelbraun MATT (TON 8077)
- Sonderfarbe _____

Gewebe:

- Fiberglas Schwarz
- Fiberglas Grau

Bestellmaße:

- Elemente-Außenmaße

Position/ Raum	Menge (Stück)	Breite (mm)	Höhe (mm)

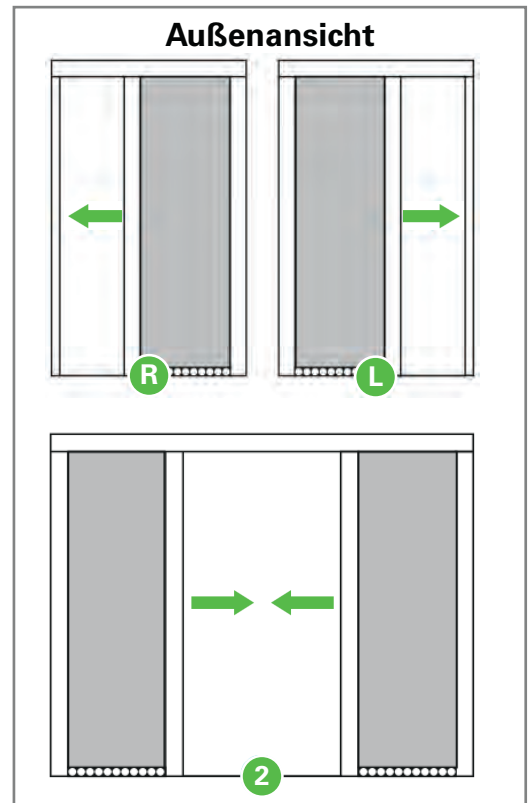

Untere Führungsschiene optional:

- Kunststoff-Bodenleiste schräg

Zubehör:

- Verriegelung Standflügel (nur 2-flügelig)

Bemerkung:

Maßanfertigungen sind vom Umtausch ausgeschlossen.

ROLLOSYSTEME FÜR TÜREN



Firma: _____

Datum: _____

Ansprechpartner: _____

Kommission: _____

Tel.-Nr.: _____

Terminwunsch: _____

Ausführung:

- Frontalmontage mit Einbaurahmen
- Einflügelig
- Zweiflügelig

Rahmenfarbe:

- Weiß MATT (RAL 9016)
- Anthrazitgrau MATT (RAL 7016)
- Dunkelbraun MATT (TON 8077)
- Sonderfarbe _____

Gewebe:

- Fiberglas Schwarz
- Fiberglas Grau

Bestellmaße:

- Elemente-Außenmaße inkl. Einbaurahmen

Position/ Raum	Menge (Stück)	Breite (mm)	Höhe (mm)

Ausführung Einbaurahmen

Einbaurahmenprofile seitlich

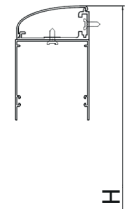
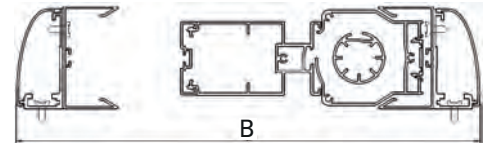

Einbaurahmen unten offen

Einbaurahmen umlaufend

Untere Führungsschiene optional:

- Kunststoff-Bodenleiste schräg

Bemerkung:

Maßanfertigungen sind vom Umtausch ausgeschlossen.

PLISSEESYSTEME



Firma: _____

Datum: _____

Ansprechpartner: _____

Kommission: _____

Tel.-Nr.: _____

Terminwunsch: _____

Plisseesystem:

- Falter 13 Falter 13 mit Einbaurahmen
- Falter 17
- Falter 22 Falter 22 Fenster
- Falter 31 Falter 31 zweiflügelig

Rahmenfarbe:

- Weiß MATT (RAL 9016)
- Anthrazitgrau MATT (RAL 7016)
- Dunkelbraun MATT (TON 8077)
- Sonderfarbe _____

Gewebe:

- Fiberglas Schwarz

Bestellmaße:

Elemente-Außenmaße

Position/ Raum	Menge (Stück)	Breite (mm)	Höhe (mm)

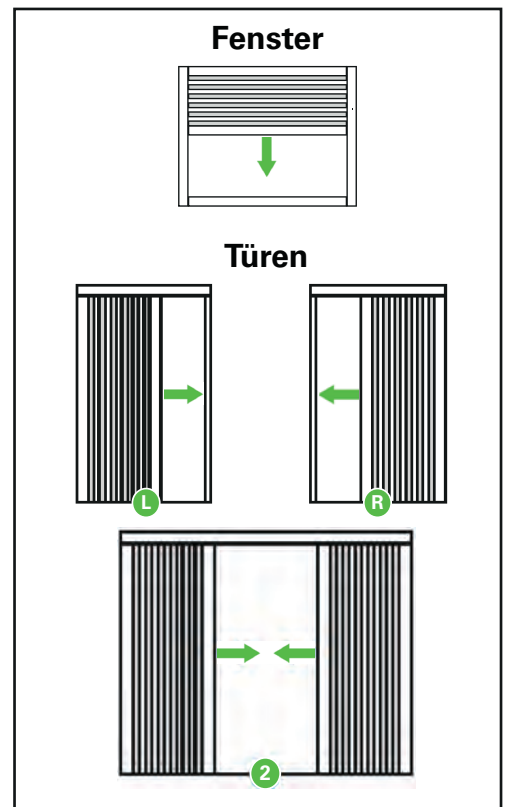

Untere Führungsschiene:

- Schwarz (Standard)
- Pressblank (nur Falter 22 und 31)

Unterbauprofil 7 Grad:

- Schwarz (inkl. Klebeband)

Ausführung Einbaurahmen (nur Falter 17 und 22):

- Rahmen Stumpf geschnitten (Standard)
- Ecken auf Gehrung geschnitten (passende Eckverbinder beiliegend)

Bemerkung:

Maßanfertigungen sind vom Umtausch ausgeschlossen.

PLISSEESYSTEME



Firma: _____

Datum: _____

Ansprechpartner: _____

Kommission: _____

Tel.-Nr.: _____

Terminwunsch: _____

Plisseesystem:

- Falter 40 Falter 40 Zweiflügelig

Rahmenfarbe:

- Weiß MATT (RAL 9016)
 Anthrazitgrau MATT (RAL 7016)
 Dunkelbraun MATT (TON 8077)
 Sonderfarbe _____

Gewebe:

- Fiberglas Schwarz

Bestellmaße:

- Elemente-Außenmaße

Position/ Raum	Menge (Stück)	Breite (mm)	Höhe (mm)

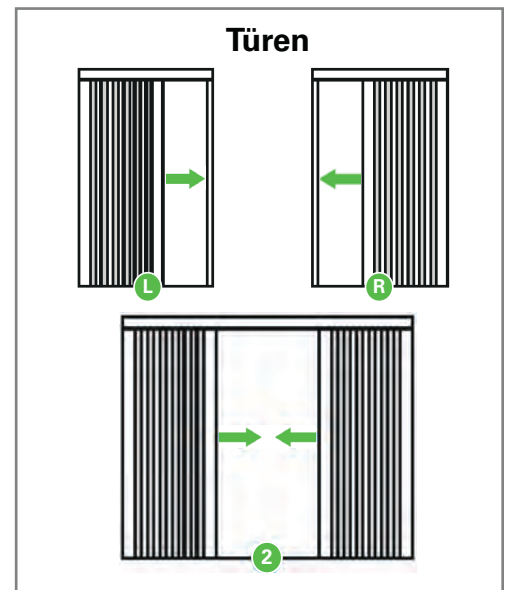

Untere Führungsschiene optional:

- Kunststoff-Bodenleiste schräg
 Aluminium-Bodenleiste breit
 Aluminium-Bodenleiste schräg

Aufnahmeprofil optional:

- Aufnahmeprofil für Kassettenseite

Bemerkung:

Maßanfertigungen sind vom Umtausch ausgeschlossen.

LICHTSCHACHTABDECKUNG



Firma: _____

Datum: _____

Ansprechpartner: _____

Kommission: _____

Tel.-Nr.: _____

Terminwunsch: _____

Rahmenprofil:

- ASSEL
- ASSEL N
(mit Randbürste zur Wandseite)

Rahmenfarbe:

- EV1 Silber eloxiert

Gewebe:

- Edelstahl ASSEL

Bestellmaße:

- Rahmenaußenmaße

Position/ Raum	Menge (Stück)	Breite (mm)	Tiefe (mm)

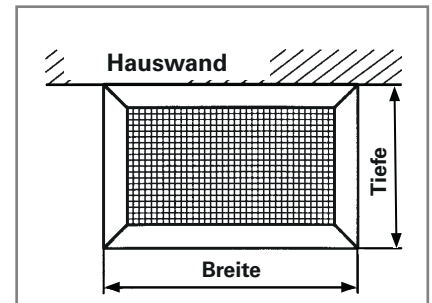
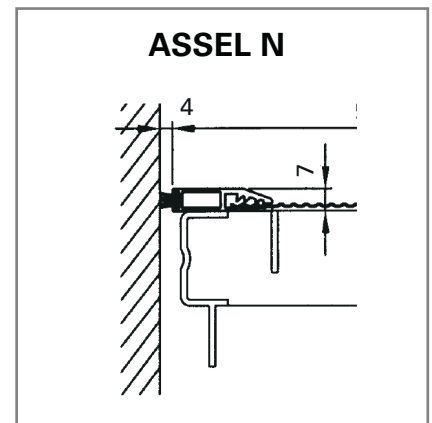

Befestigung:

- ohne Befestigung
- Befestigungsset ASSEL
(je 4 Stück Gitterrostklammern, Tellerscheiben und Schrauben)
- Kautschukklebeband

Bemerkung:

Maßanfertigungen sind vom Umtausch ausgeschlossen.

MONTAGEANLEITUNG

für Pendeltür



Ein- und Ausbau Türflügel

Zur **Demontage** des Türflügels muss zuerst der Torsionsstab ausgehängt werden. Dazu den Türflügel um ca 20° öffnen und den gespannten Torsionsstab über den Anschlagbock heben.

Den Türflügel um mindestens 90° öffnen. In dieser Position ist das obere und mittlere Scharnier für das Entriegeln frei zugänglich.

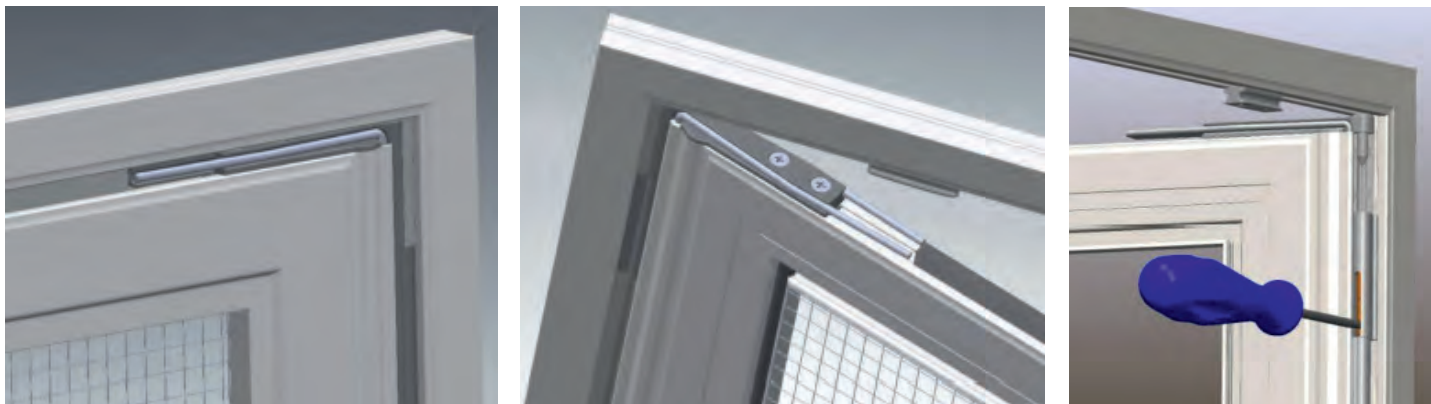

Zum Ver- oder Entriegeln des oberen Scharniers und der mittleren Scharniere sollte generell der mitgelieferte Spezialschlüssel verwendet werden. Alternativ kann auch ein Innensechskantschlüssel SW2 oder Torx TX8 verwendet werden.

Der Scharnierstift verbleibt immer im Scharnierkörper. Zum Ver- oder Entriegeln wird der Scharnierstift axial vom unteren zum oberen Anschlag und umgekehrt bewegt. Dazu den Schlüssel **senkrecht** zum Scharnier in der Nut des Scharnierstiftes ansetzen.



Nach dem Entriegeln des oberen Scharniers in gleicher Weise die mittleren Scharniere entriegeln. Der Türflügel kann nun leicht schräg angesetzt nach oben aus dem Einbaurahmen gezogen werden.

Achtung! Tür nicht zu schräg ansetzen, damit keine Scharnierteile beschädigt werden.

Der **Einbau** des Türflügels erfolgt in entgegengesetzter Reihenfolge:

Türflügel in leicht schräg angesetzter Position mit dem unteren Scharnier voran in den Einbaurahmen setzen und in Position bringen. Die Scharniere verriegeln und Torsionsstab bei ca. 20° Öffnungswinkel einhängen. Funktion der Pendeltür prüfen.

Hinweis: Das Einfetten der Scharnierstifte sorgt für Leichtgängigkeit und erhöht die Lebensdauer.

MONTAGEANLEITUNG für Pendeltür

Anzahl Montagebohrungen

1-flügelig

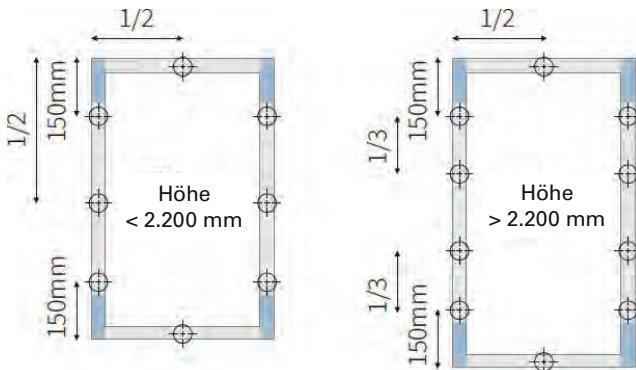

2-flügelig

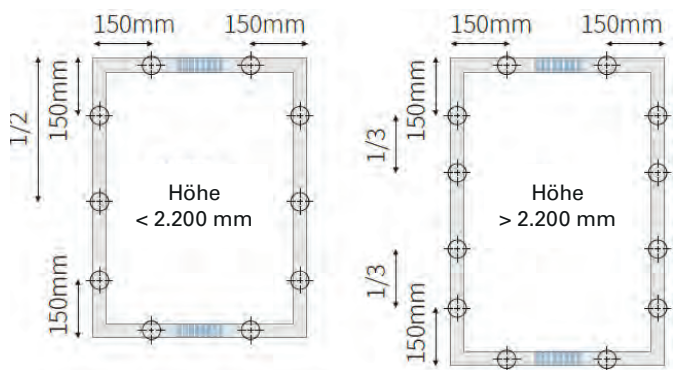

■ = Sperrkorridore: Durch innenliegende Magnete, dürfen in den markierten Bereichen keine Bohrungen eingebracht werden.

Hinweis: Bei Varianten mit 3-seitigem Einbaurahmen entfallen die Befestigungen an der Unterseite.

Optionale Stulptrennung bei Stulptüren

Bei gewünschtem Stulptrennschnitt erfolgt die Auslieferung mit der angeklebten Transport- und Montagehilfe. Die Pendeltür kann somit als ganzes Teil ausgeliefert werden, was zu einer wesentlichen Montageerleichterung beiträgt.

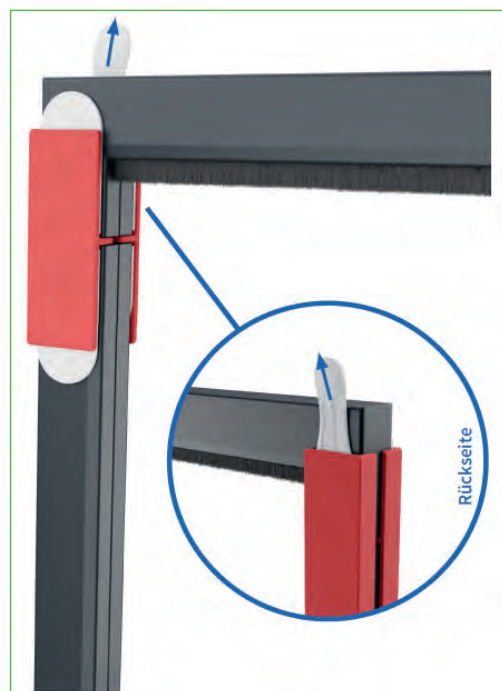

1. Hintere Transportsicherung entfernen

Entfernen Sie kurz vor der Montage durch Ziehen der Klebestreifen die hintere Transportsicherung (zum Fenster zeigend).



2. Verschrauben

Richten Sie den Rahmen aus, fixieren Sie ihn und verschrauben alle Profile inkl. der Stulptseite.



3. Vordere Transportsicherung entfernen

Nach erfolgter Montage die vordere Transportsicherung durch Ziehen des Klebestreifens entfernen.

MONTAGEANLEITUNG

für Rollosystem für Fenster



1. Montieren Sie die entsprechenden Befestigungsklammern.

1 Montage in die Laibung:

Befestigung der Klammern bei Bedarf am Sturz. Rollokasten in die Befestigungsklammern einrasten.

2 Frontalmontage:

Halter seitlich auf die Rollokassette schieben. Auf der Laibung befestigen.

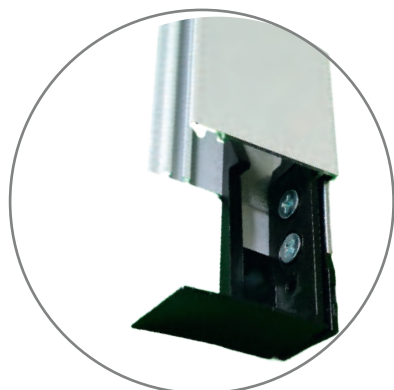

2. Bei Bedarf bereiten Sie die Führungsschieneinsätze für eine stufenlose Höhenverstellung wie folgt vor:

- Kunststoff um den Haltezapfen mit einer Schere dreiseitig abschneiden.
- Führungsschieneinsätze wie vor montieren.
- Die Fixierung auf die gewünschte Höhe erfolgt nach Montage der Führungsschienen.

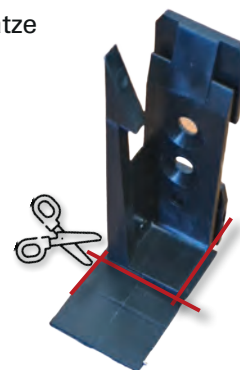

Halteplättchen mit Schrauben locker an den Führungsschieneinsätzen befestigen. Diese am unteren Ende der Führungsschienen in die vorgesehene Nut einschieben und die Schrauben festziehen.

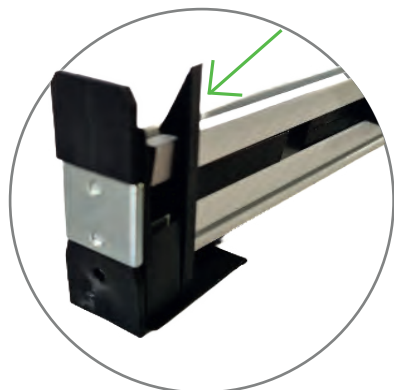

**Hierbei darauf achten, dass die Zapfen für die Verriegelung auf der Bedien-
seite der Endschiene stehen (s. Pfeil)**

3. Schieben Sie nun die Führungsschienen mit der Nut auf die Seitenecken des Rollokastens. Die Endschiene muss sich problemlos in der Führungsschiene bewegen lassen. Befestigen Sie die Führungsschienen.

ACHTUNG! Bitte achten Sie darauf, dass die Führungsschienen exakt im rechten Winkel zur Rollokassette montiert werden.

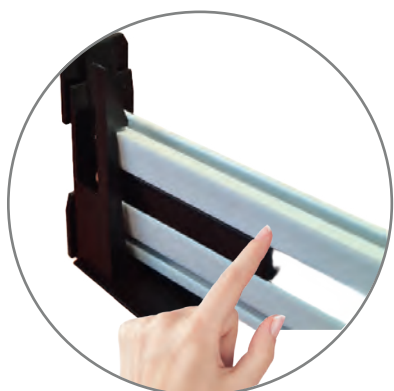

4. Verriegelung der Endschiene erfolgt automatisch durch Kippen beim Herunterdrücken (Endschiene verriegelt unter den Zapfen der Führungsschieneinsätze).

Das Entriegeln erfolgt durch leichtes Wegdrücken der Endschiene.

Das DEFLEX-Rollosystem für Fenster ist nun fertig montiert.

TECHNISCHE INFORMATION

Fadenverlauf bei Plisseesystemen Falter 13 | 17 | 22 | 31

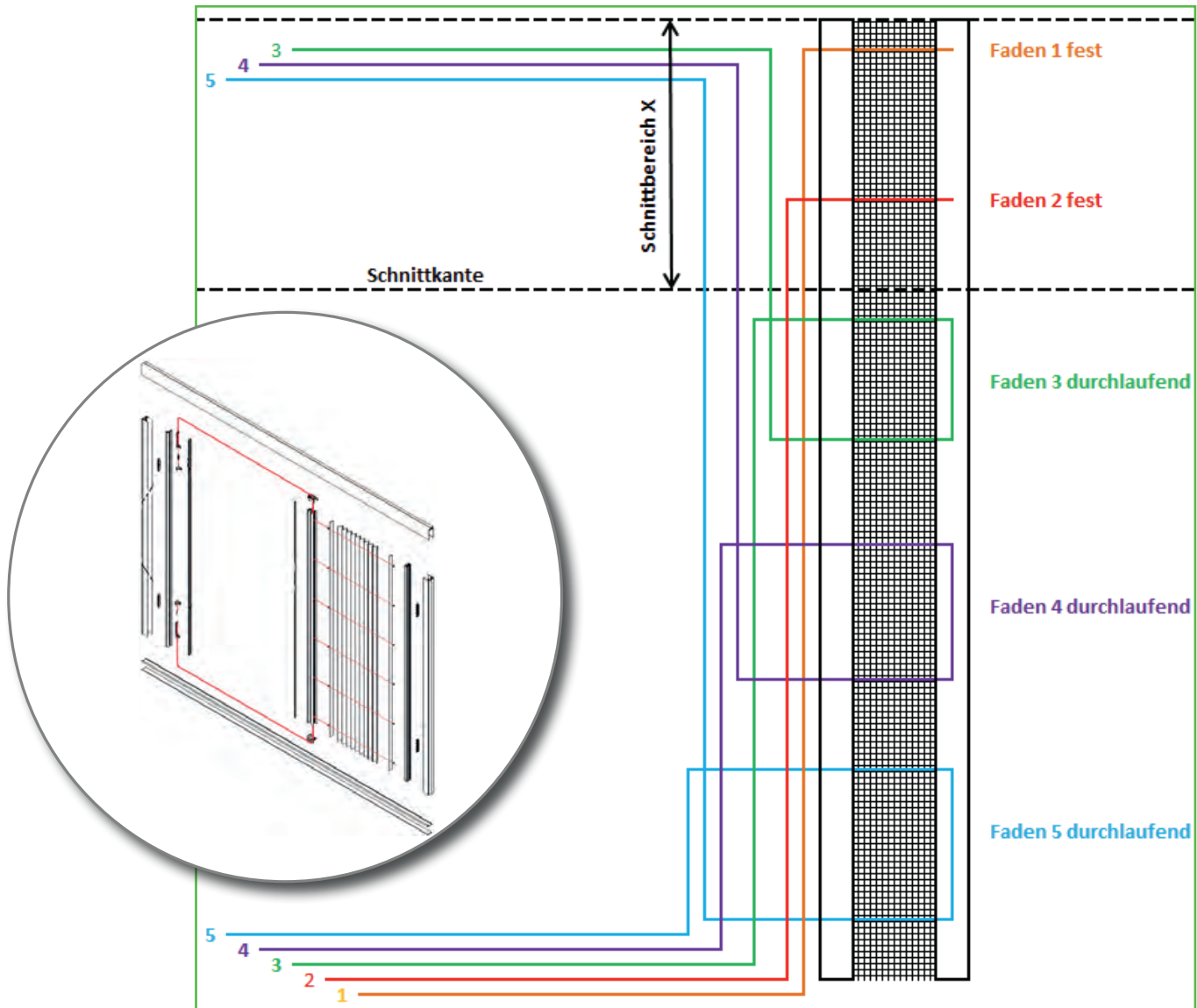

Die Anzahl der durchlaufenden Fäden kann je nach Gewebehöhe variieren.

FALTER 13 UND 17

Breite: 1.000 mm/1.250 mm/1.500 mm/1.800 mm/2.400 mm
 Höhe: 1.900 - 2.250 mm/2.250 - 2.600 mm
 Schnittbereich X: 350 mm

FALTER 22

Breite: 1.000 mm/1.250 mm/1.500 mm/1.800 mm/2.400 mm
 Höhe: 1.800 - 2.400 mm/2.400 - 3.000 mm
 Schnittbereich X: 600 mm

FALTER 31

Breite: 1.000 mm/1.250 mm/1.500 mm/1.800 mm/2.400 mm/3.000 mm/3.750 mm/4.500 mm
 Höhe: 1.800 - 2.400 mm/2.400 - 3.000 mm
 Schnittbereich X: 600 mm

MONTAGEANLEITUNG

für Plisseesysteme | Falter 13



Video

Montage in die Laibung



1. Vorbereitung

Schneiden Sie die umlaufende äußere Folie mit einer Schere durch.

ACHTUNG: Achten Sie darauf, weder die innere Folie, noch die Schnüre zu durchtrennen.



2. Obere und untere Führungsschiene

Befestigen Sie die obere Führungsschiene mittels Schrauben oder Klebung in die Laibung oder kleben Sie bei Frontalmontage auf den Blendrahmen.

Die untere Führungsschiene befestigen Sie mit dem bauseitig montierten Klebeband.



3. Seitenprofil auf Gewebepaketseite

Die Seitenprofile greifen in die obere und untere Führungsschiene.

Kleben oder schrauben* Sie das Seitenprofil auf der Gewebepaketseite an. Achten Sie darauf, dass Magnet und Einrastnippel im Profil verbleiben, so dass die Schrauben durch den Magneten gehen (Schraubenkopf darf nicht über den Rand des Magneten hinausragen)

Setzen Sie danach das geschlossene Gewebepaket inkl. Folie in das Seitenprofil (zuerst unten in den Einrastnippel, dann oben einsetzen).

* Schrauben-Empfehlung:
2,9x13 mm DIN 7504 N PH1
Stahl verzinkt

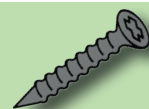

4. Seitenprofil mit Fadenspannern

Entfernen Sie nun den Magneten aus dem gegenüberliegenden Seitenprofil, in dem sich die Fadenspanner befinden.

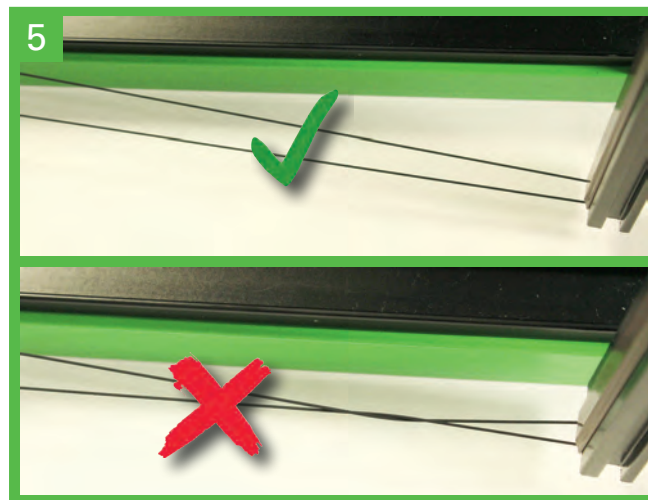

5. Fadenführung

Achten Sie darauf, dass die Fäden parallel laufen und nicht überkreuzt werden. Sollten die Fäden nicht parallel laufen, ist eine korrekte Einstellung der Plisseeanlage nicht möglich.

Prüfen Sie ebenfalls, ob sich die Fäden in der vorgesehenen Führung der oberen und unteren Endkappe im Schiebepprofil befinden.

MONTAGEANLEITUNG

für Plisseesysteme | Falter 13

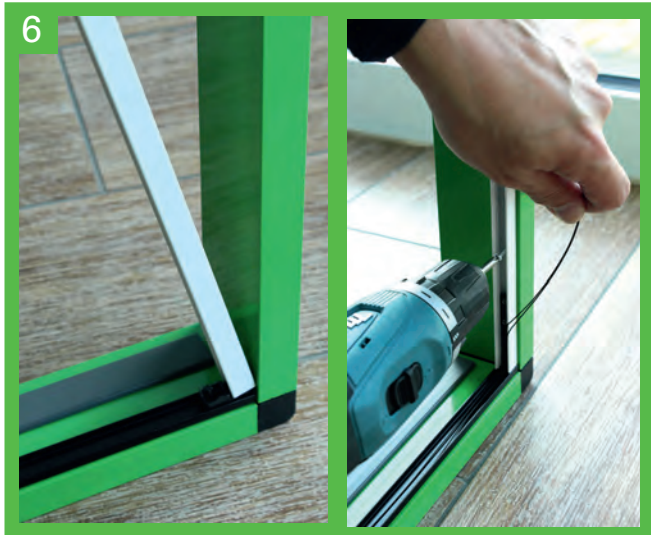

6. Seitenprofil einsetzen

Befestigen Sie das Profil mittels Schraubmontage* in die Laibung. **Achtung: Hier nicht kleben, da das Seitenprofil in Reparaturfällen wieder gelöst werden muss.**

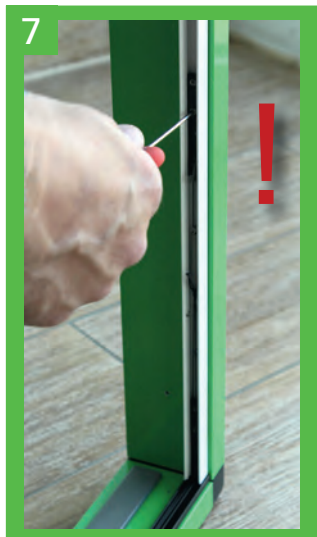

7. Fadenspannung

ACHTUNG: Beginnen Sie immer mit dem unteren Fadenspanner!

Stellen Sie die im Seitenprofil liegenden Fadenspanner mit einem 2 mm Inbus auf leichte Spannung ein, so dass die Feder minimal gespannt ist (ca. 1 mm).



8. Endkontrolle

Lösen Sie die Folie vom Gewebepaket und bewegen Sie das Schiebeprofil hin und her.

Bei leichtem Lauf ist die Fadenspannung optimal eingestellt. Im Bedarfsfall korrigieren Sie die Fadenspannung (nähere Informationen finden Sie im Merkblatt „Fehlerbehebung“).

Zum Schluss setzen Sie den Magneten wieder in das Seitenprofil ein. **Achtung: Testen Sie vorab die Polung!**



Wischen Sie nach Montage mit DEFLEX®-Montagespray (Silikonbasis) über die Laufschiene.

Pflegehinweis für den Endverbaucher:

Reinigen Sie die untere Führungsschiene regelmäßig durch Aussaugen oder Ausfegen und reiben die Schiene 2 - 3 mal im Jahr mit einem mit Silikonspray besprühten Tuch (z.B. DEFLEX-Montagespray) ab.

Ein kurzer Sprüher mit Silikonspray an die Endkappen oben und unten des Schiebeprofils (wo die Fäden ins Schiebeprofil laufen) reinigt und schmiert das System.

Somit wird frühzeitiger Verschleiß verhindert.

Das Gewebe kann vorsichtig mit einer weichen Bürste (z.B. DEFLEX-Reinigungsbürste) oder einer Staubsaugerbürste gereinigt werden. Hierbei den Staubsauger auf niedriger Stufe einstellen.

MONTAGEANLEITUNG

für Plisseesysteme | Falter 17 | Falter 22 | Falter 31

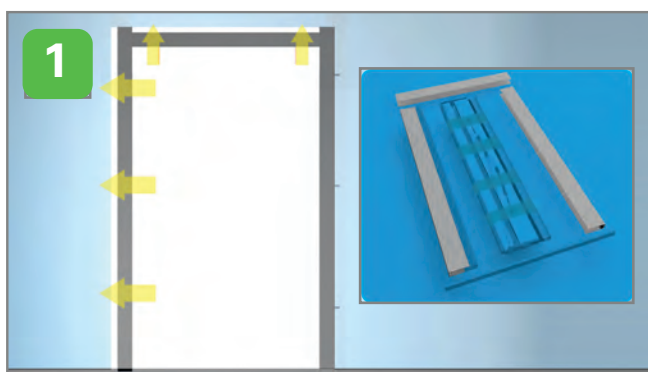

Falter 17 und 22:

Ausführung "Rahmen stumpf geschnitten":

Die obere Führungsschiene wird zwischen die Seitenprofile gesetzt und schließt mit diesen bündig ab

Ausführung "Ecken auf Gehrung geschnitten":

Verbinden Sie die Rahmenteile mit den mitgelieferten Eckverbindern. Dazu setzen Sie diese in die vorhandenen Stanzungen ein und verspannen diese mit einem Inbusschlüssel.

Nach erfolgter Rahmenmontage montieren Sie die untere Führungsschiene.

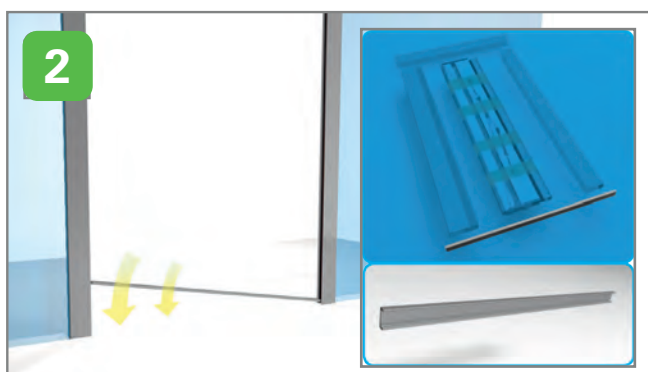

Falter 31:

Die obere Führungsschiene greift in die Seitenprofile und muss in folgender Reihenfolge montiert werden:

1. Seitenprofile
2. obere Führungsschiene
3. untere Führungsschiene

Nach erfolgter Rahmenmontage montieren Sie die untere Führungsschiene.

Zur Montage der unteren Führungsschiene die Schutzfolie des Klebbandes auf der Unterseite entfernen.

Die Montage kann in die Laibung oder als Frontalmontage erfolgen. Der Einbaurahmen kann verschraubt oder mit DEFLEX-Produkten verklebt werden.



Falter 17 und 22:

Das Gewebepaket mit der Magnetseite in das Seitenprofil mit dem Magneten einsetzen.

Falter 31:

Das Gewebepaket wird auf der gewünschten Seite eingeklipst.

ACHTUNG!

Dabei darauf achten, dass der rote Punkt oben ist.

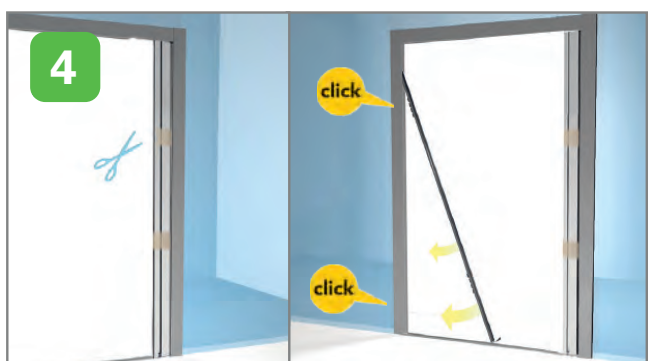

Das Anschlagprofil von dem Schiebepprofil lösen und in das gegenüberliegende Seitenprofil einklipsen.

ACHTUNG!

Unbedingt darauf achten, dass die Schnüre oben und unten parallel zueinander laufen und nicht eingeklemmt wurden.

MONTAGEANLEITUNG

für Plisseesysteme | Falter 17 | Falter 22 | Falter 31

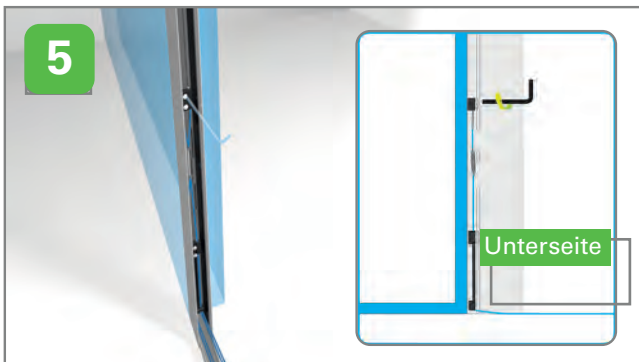

Den Magneten aus dem Anschlagprofil lösen. Die dahinter liegenden Fadenspanner auf leichte Spannung bringen.

ACHTUNG!
Immer mit dem unteren Fadenspanner beginnen.

Zur Funktionsprüfung das Schiebeprofil hin und her schieben.



DEFLEX® TIPP
Wischen Sie nach Montage mit DEFLEX®-Montagespray (Silikonbasis) über die Laufschiene.

Pflegehinweis für den Endverbaucher:

Reinigen Sie die untere Führungsschiene regelmäßig durch Aussaugen oder Ausfegen und reiben die Schiene 2 - 3 mal im Jahr mit einem mit Silikonspray besprühten Tuch (z.B. DEFLEX-Montagespray) ab.

Ein kurzer Sprüher mit Silikonspray an die Endkappen oben und unten des Schiebeprofils (wo die Fäden ins Schiebeprofil laufen) reinigt und schmiert das System.

Somit wird frühzeitiger Verschleiß verhindert.

Das Gewebe kann vorsichtig mit einer weichen Bürste (z.B. DEFLEX-Reinigungsbürste) oder einer Staubsaugerbürste gereinigt werden. Hierbei den Staubsauger auf niedriger Stufe einstellen.



Video
Falter 17
Einbaurahmen
stumpf



Video
Falter 17
Einbaurahmen
auf Gehrung



Video
Falter 22
Einbaurahmen
stumpf



Video
Falter 22
Einbaurahmen
auf Gehrung



Video
Falter 31
einflügelig

MONTAGEANLEITUNG

für Plisseesystem Falter 31 zweiflügelig



1. Seitenprofile befestigen.
2. Kopfprofil befestigen (greift seitlich in die Seitenprofile).
3. Bodenschiene 2-teilig mit Verbindungsstück (verbindet mittig beide Führungsschienen) befestigen.

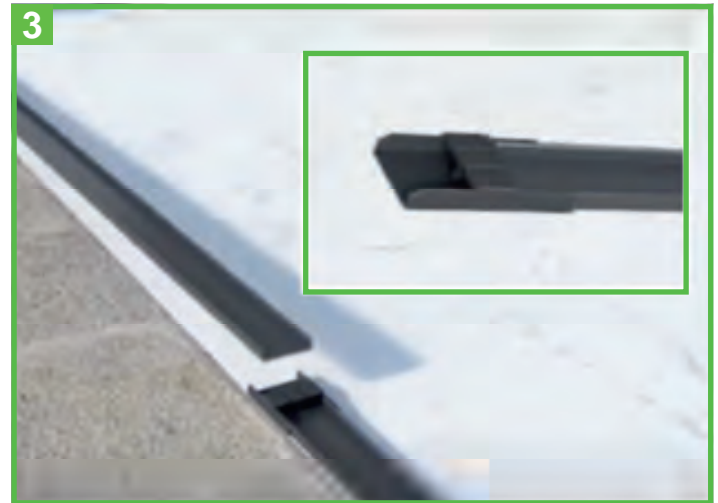

4. Gewebepakete in die Seitenprofile einsetzen.
5. Die unteren Fäden der Gewebepakete mit dem Knoten in das Verbindungsstück einhängen.



6. Umlenker und Fadenspanner durch die Stanzung im Kopfprofil einführen (je Seite eine Stanzung je Gewebepaket).

Die Umlenker parallel zum unteren Verbindungsstück mittig zusammenführen und mit den Madenschrauben fixieren.

Die Fäden mit dem Fadenspanner in Richtung Gewebepaket locker spannen (die Fäden dürfen in der Kopfschiene minimal durchhängen) und mit den Madenschrauben fixieren.

7. Das Plisseesystem ist nun fertig montiert.

MONTAGEANLEITUNG

für Plisseesystem Falter 31 zweiflügelig



Pflegehinweis für den Endverbaucher:

Reinigen Sie die untere Führungsschiene regelmäßig durch Aussaugen oder Ausfegen und reiben die Schiene 2 - 3 mal im Jahr mit einem mit Silikonspray besprühten Tuch (z.B. DEFLEX-Montagespray) ab.

Ein kurzer Sprüher mit Silikonspray an die Endkappen oben und unten des Schiebeprofils (wo die Fäden ins Schiebeprofil laufen) reinigt und schmiert das System.

Somit wird frühzeitiger Verschleiß verhindert.

Das Gewebe kann vorsichtig mit einer weichen Bürste (z.B. DEFLEX-Reinigungsbürste) oder einer Staubsaugerbürste gereinigt werden. Hierbei den Staubsauger auf niedriger Stufe einstellen.



Video
Falter 31
zweiflügelig

FEHLERBEHEBUNG

für Plisseesysteme Falter 13 | 17 | 22 | 31

Was tun, wenn die Anlage nach erfolgter Montage nicht richtig funktioniert?

Gründe für die Fehlfunktion



Falsche Fadeneinstellung
Sich kreuzende Fäden
Verhakte Fäden

Vorbereitung

Falter 13, 17 und 22: Nehmen Sie die Anlage aus der Einbausituation, indem Sie mit einem Inbus oder Haken hinter das Gewebepaket greifen und dieses vom Magneten gelöst wird.

Falter 31: Nehmen Sie die Anlage aus der Einbausituation, indem Sie mit einem Inbus oder Haken hinter das Gewebepaket greifen und dieses von den Klips gelöst wird.

ACHTUNG: Gewebe nur im zusammengefalteten Zustand entnehmen!



1 Legen Sie die Anlage auf eine passende Oberfläche (z.B. Tisch oder zwei Stühle) und fixieren Sie das Gewebepaket.



2 Eine zweite Person hält fest, mit Schraubzwingen oder durch die Lehnen an den Stühlen).

3 Kontrollieren Sie die austretenden Fäden an den Kunststoffteilen des Schiebeprofils:
1. Sind alle Fäden in der vorgesehenen Führung?
2. Hat sich ein Faden bei der Montage irgendwo am Kunststoffteil verhakt/umwickelt?



FEHLERBEHEBUNG

für Plisseesysteme Falter 13 | 17 | 22 | 31

- 4** Kontrollieren Sie, ob die Fäden parallel laufen.
1. Austretende Fäden am Umlenkstück im Anschlagprofil lokalisieren.
 2. Fadenverlauf bis zum Schiebeprofil verfolgen.
 3. Fäden müssen auf der Seite ins Kunststoffteil laufen, wie es das Umlenkstück vorgibt.

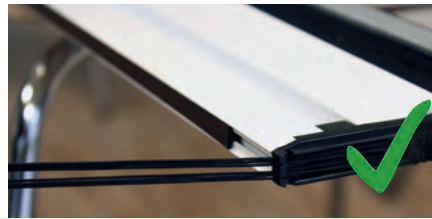

- 5** Anschlagprofil strammziehen, so dass alle Fäden gespannt sind.

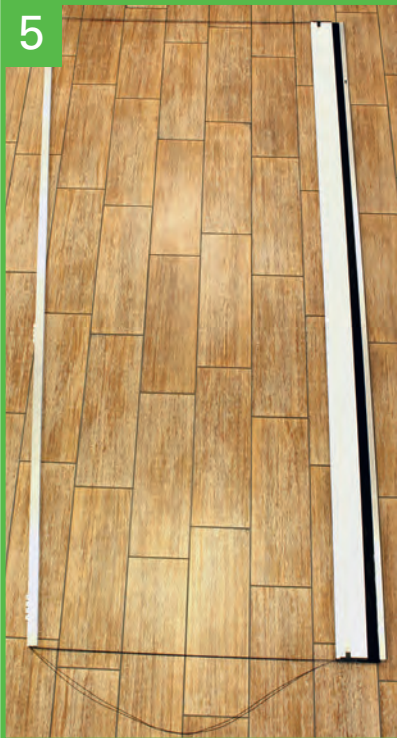

1. Unten befinden sich 1-2 Fäden mehr als oben. Diese Fäden sind die obersten Fäden im Gewebe und haben feste Knotenpunkte. Sie lassen sich nur so weit ziehen, wie es die Knotenpunkte zulassen.

2. Die oberen Fäden laufen komplett durch das Gewebe.

3. Bewegen Sie das Anschlagprofil, um zu prüfen, ob die Fäden leicht durch das Gewebepaket laufen. Dazu führen Sie das Anschlagprofil unten Richtung Schiebeprofil und oben vom Schiebeprofil weg - die durchlaufenden Fäden bleiben oben und unten stramm. Die durchhängenden Fäden sind die Fäden, die einen festen Knotenpunkt im Gewebe haben. Danach in umgekehrter Richtung wiederholen, bis alle Fäden wieder stramm sind. Die Fäden im Gewebe befinden sich nun wieder im Ursprungszustand.

4. Schiefstand im Anschlagprofil durch Nachgeben der Fadenspanner korrigieren.

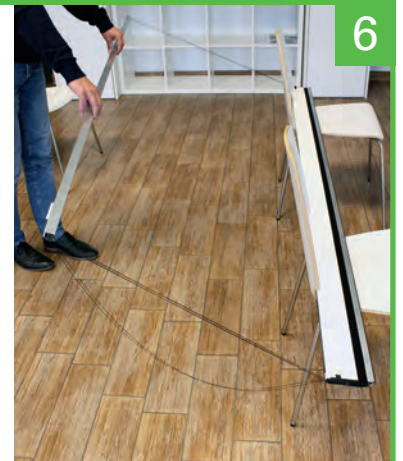

- 7** Gewebepaket wieder einsetzen. Danach Anschlagprofil eindrücken (siehe evtl. Montageanleitung).

Fäden in eingesetztem Zustand über die Fadenspanner im Anschlagprofil leicht spannen.

ACHTUNG:
Immer unten beginnen!

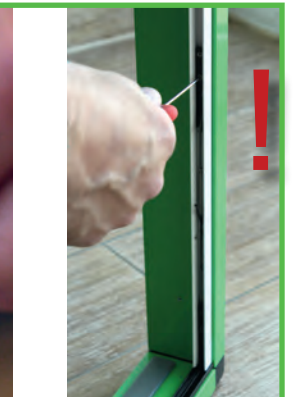

MONTAGEANLEITUNG

für Plisseesystem Falter 40

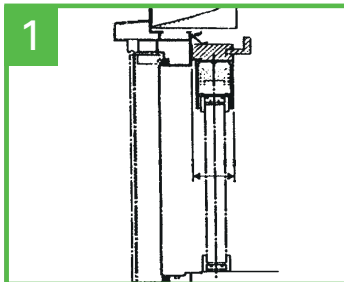

1

Stellen Sie sicher, dass die Laibung gerade ist. Die Mindestdiefe muss 40 mm betragen.

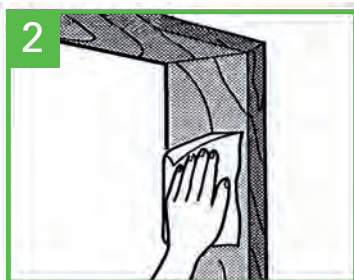

2

Säubern Sie die vom Einbau betroffenen Oberflächen gründlich.

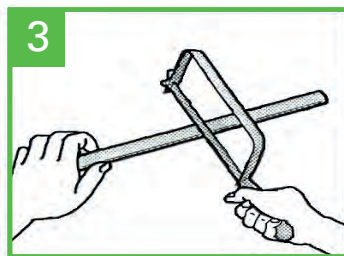

3

Schneiden Sie die untere Führungsleiste auf Breite der Laibung.

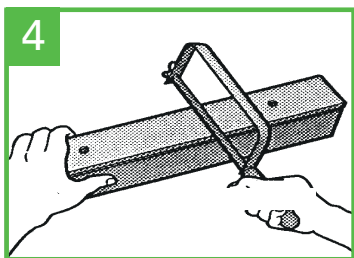

4

Schneiden Sie die obere Führungsschiene auf Breite der Laibung.

Berücksichtigen Sie 8 mm für die Kappen.

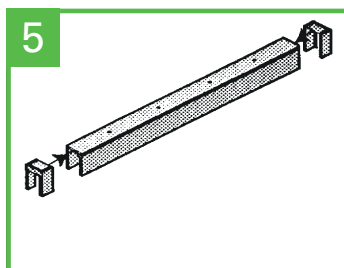

5

Stecken Sie beide Kappen in die obere Führungsschiene.

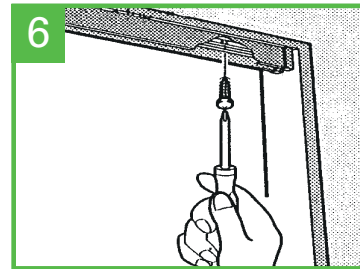

6

Schrauben Sie die obere Führungsschiene fest.

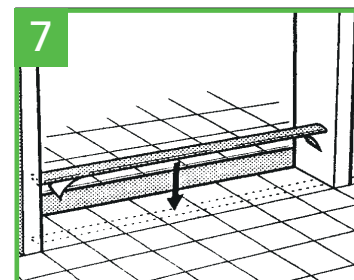

7

Entfernen Sie die Schutzfolie vom Klebestreifen der unteren Führungsleiste und positionieren Sie diese in Übereinstimmung mit der oberen Führungsschiene.

Drücken Sie die untere Führungsleiste fest an und sichern Sie sie gegebenenfalls mit zusätzlichen Schrauben.

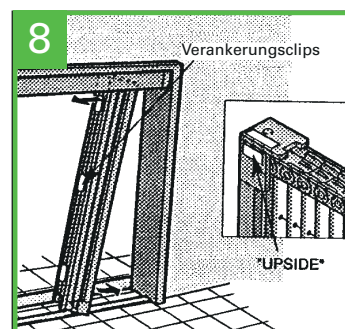

8

Verankerungsclips

Setzen Sie die Kassette ein und achten Sie dabei auf die Richtige Ausrichtung. UPSIDE = oben

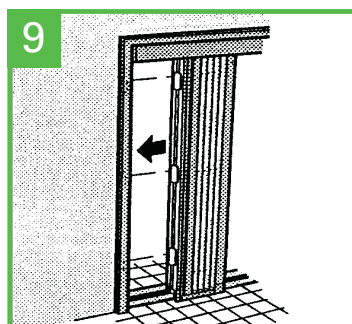

9

Entfernen Sie die Schutzfolien der Verankerungsclipsse der Kassette und pressen Sie danach die Kassette fest und gerade gegen die Laibung.

MONTAGEANLEITUNG

für Plisseesystem Falter 40

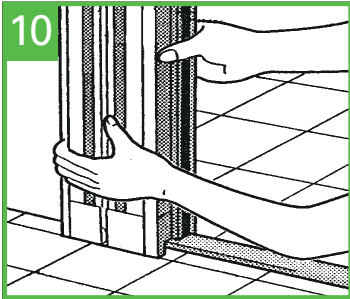

10 Ziehen Sie die Kassette von der Laibung ab. Dabei sollten die Verankerungsclipse auf der Laibung kleben bleiben.

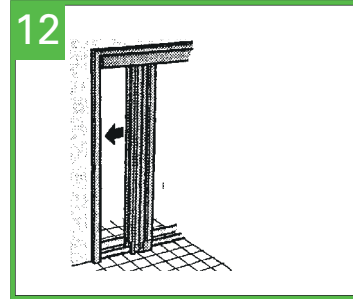

12 Drücken Sie die Kassette wieder auf die Verankerungsclipse.

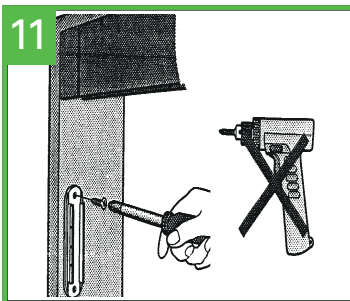

11 Befestigen Sie die Verankerungsclipse mit Schrauben. Benutzen Sie dabei einen Schraubendreher und keinen Elektroschrauber!

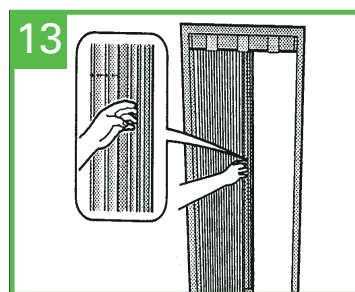

13 Greifen Sie das bewegliche Element der Kassette ungefähr in der Mitte und ziehen Sie es seitlich, um das DEFLEX-Plisseesystem zu öffnen und zu schließen.

Nach der Montage

Wenn Sie den Einbau beendet haben, überprüfen Sie folgende Punkte:

- Öffnen und schließen Sie die Tür mehrmals, um sicherzustellen, dass sie problemlos funktioniert.
- Überprüfen Sie die Übereinstimmung der oberen Führungsschiene und der unteren Führungsleiste.
- Stellen Sie sicher, dass das feste Element und die Verankerungsclipse ordnungsgemäß befestigt sind und achten Sie darauf, dass keine Lücke zwischen dem beweglichen Element und dem Rahmen entsteht.

Sollten Probleme bei der Funktion der Kassette und der darin enthaltenen Mechanik auftreten, darf die Kassette auf keinen Fall zerlegt werden, sondern muss komplett zwecks Begutachtung bzw. Reparatur zurückgesandt werden.

Hinweis:

Bringen Sie weder zusätzliche Riegel, noch Türgriffe o. ä. am DEFLEX-Plisseesystem an. Schnüre oder Kettenglieder im Inneren der einzelnen Elemente könnten beschädigt werden.

MONTAGEANLEITUNG

für Rolllotür mit Kette



- 1** Befestigen Sie das Seitenprofil inkl. Befestigungsklammern auf der Rollokassettenseite in der Laibung.
- 2** Setzen Sie die Bürsten und die Endkappen in die obere Führungsschiene ein.
- 3** Montieren Sie die obere Führungsschiene, so dass sich die Bürsten direkt unter der Kette befinden (**Abb.1**).
- 4** Befestigen Sie das Seitenprofil inkl. Magnet auf der Anschlagseite in der Laibung.
- 5** Kleben Sie die Bodenleiste mit dem montierten Klebeband auf die vorab gereinigte Oberfläche (z.B. mit DEFLEX-Reiniger AL).
- 6** Schieben Sie die Rollokassette auf der Rollokassettenseite nach oben in die Endkappe und drücken die Rollokassette in das Seitenprofil, so dass diese in den Befestigungsklammern einrastet.



Abb.1

RICHTIG!

Die Bürste stützt die Kette.

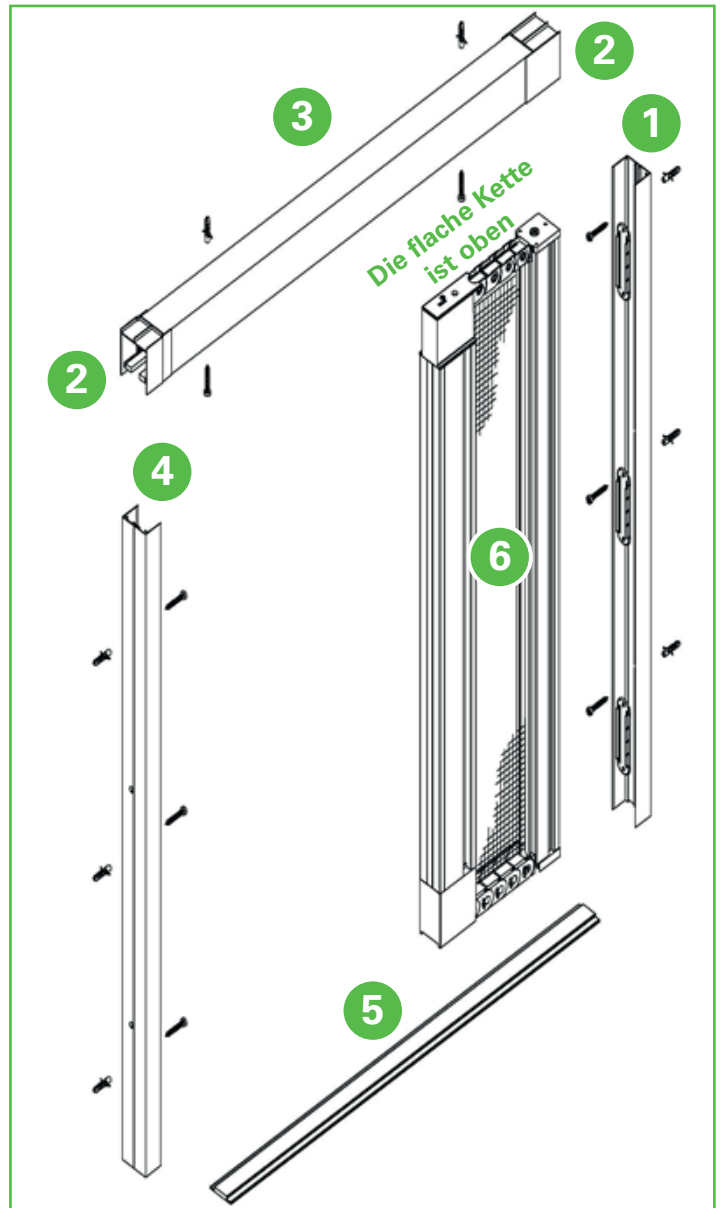
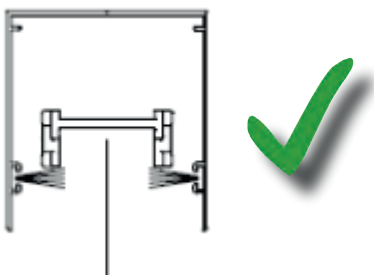

FALSCH!

Die Bürste stützt die obere Kette **nicht**.

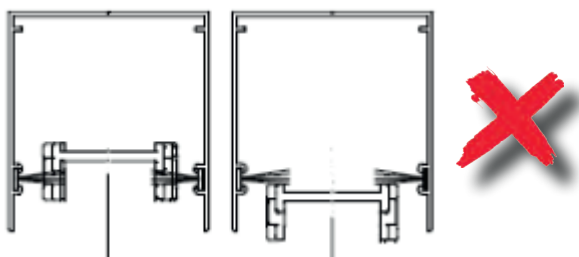

Einstellen der Federspannung:

Bei Bedarf kann die Federspannung der Rollokassette erhöht oder reduziert werden. Hierzu entnehmen Sie die Rollokassette und positionieren diese waagrecht. Mit einem Innensechskant-Stiftschlüssel 8 mm entriegeln Sie am unteren Ende der Rollokassette den Verschluss für die Federspannung.

ACHTUNG! Werkzeug dabei gut festhalten.

In Pfeilrichtung erhöhen Sie die Spannung, umgekehrt verringern Sie diese. Nach 2 - 3 Umdrehungen Verschluss wieder verriegeln und Rollokassette in der Einbausituation testen.

Werksseitig ist die Federspannung auf ein Minimum eingestellt, so dass sich das Gewebe nur beim Bedienen der Griffleiste aufrollt und diese an der zuletzt losgelassenen Position stehen bleibt.

MONTAGEANLEITUNG

für Rollo-Doppeltür

- 1** Befestigen Sie die Seitenprofile inkl. Befestigungsclammern in der Laibung.
 - 2** Setzen Sie die Bürsten und die Endkappen in die obere Führungsschiene ein.
Wurde der **Zubehörsatz Verriegelung Standflügel** mitbestellt, schieben Sie zusätzlich das Positionierstück für die obere Verriegelung ein und fixieren es an gewünschter Stelle mit den Madenschrauben.
 - 3** Montieren Sie die obere Führungsschiene, so dass sich die Bürsten direkt unter der Kette befinden (**Abb.1**).
 - 4** Kleben Sie die Bodenleiste mit dem montierten Klebeband auf die vorab gereinigte Oberfläche (z.B. mit **DEFLEX-Reiniger AL**).
 - 5** Schieben Sie die Rollokassetten nach oben in die Endkappe und rücken Sie die Rollokassetten in das Seitenprofil, so dass diese in den Befestigungsclammern einrasten.
- Zubehör:**
- 6** Befestigen Sie die Verriegelungsmechanik mit dem Klebeband im Schiebeprofil des Standflügels. Für die untere Verriegelung bohren Sie mit einem 6 mm Bohrer ein Loch in den Boden.



Abb.1

RICHTIG!

Die Bürste stützt die Kette.

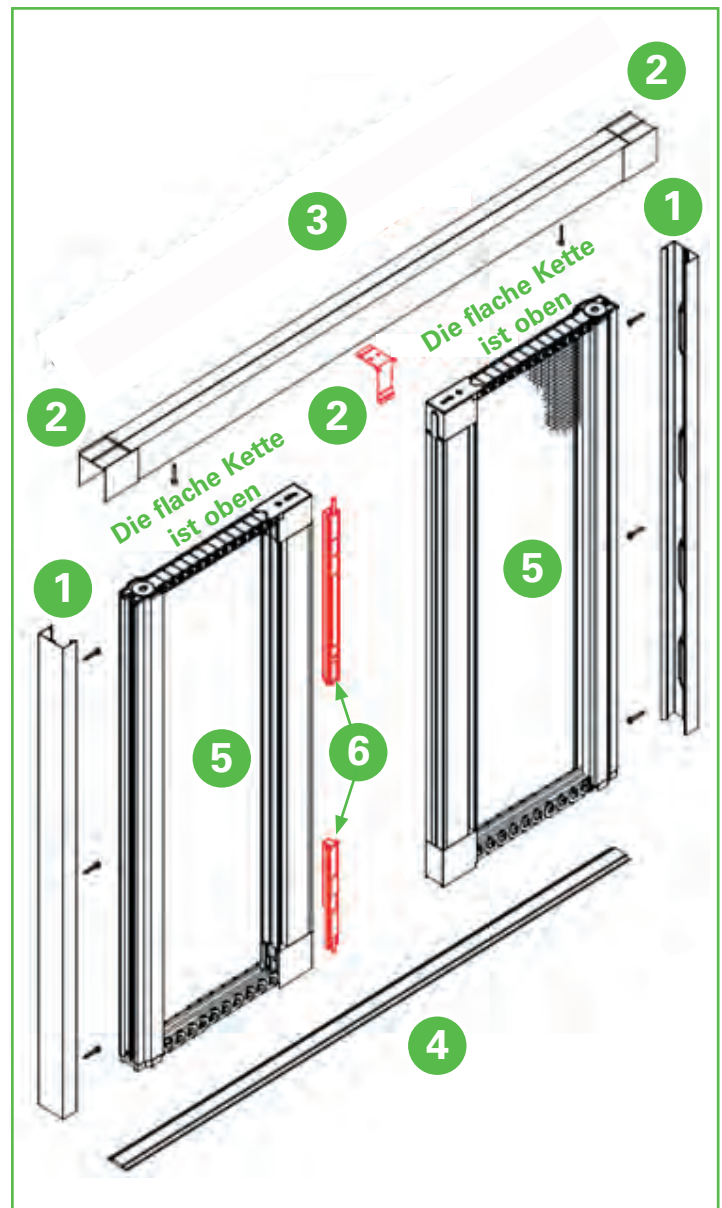
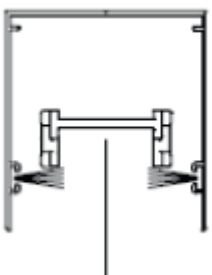

FALSCH!

Die Bürste stützt die obere Kette **nicht**.

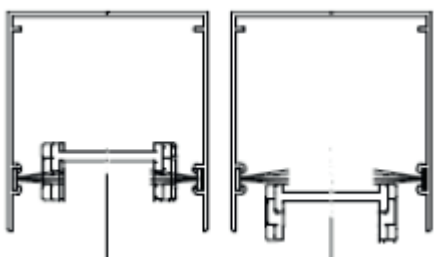

Einstellen der Federspannung:

Bei Bedarf kann die Federspannung der Rollokassette erhöht oder reduziert werden. Hierzu entnehmen Sie die Rollokassette und positionieren diese waagrecht. Mit einem Innensechskant-Stiftschlüssel 8 mm entriegeln Sie am unteren Ende der Rollokassette den Verschluss für die Federspannung.

ACHTUNG! Werkzeug dabei gut festhalten.

In Pfeilrichtung erhöhen Sie die Spannung, umgekehrt verringern Sie diese. Nach 2 - 3 Umdrehungen Verschluss wieder verriegeln und Rollokassette in der Einbausituation testen.

Werksseitig ist die Federspannung auf ein Minimum eingestellt, so dass sich das Gewebe nur beim Bedienen der Griffleiste aufrollt und diese an der zuletzt losgelassenen Position stehen bleibt.

PFLEGEHINWEISE

für Gewebe

Bitte beachten Sie unsere Pflegehinweise für Gewebe

Leider lässt sich nicht immer vermeiden, dass das Gewebe im Laufe der Zeit durch Ablagerungen von Pollen, Staub, Fett etc. verschmutzt.

Je länger diese Verschmutzungen auf dem Gewebe verbleiben, desto mehr Insekten und Vögel werden angezogen, Hierdurch besteht die Gefahr, dass z.B. durch Abpicken der Insekten durch Vögel Löcher im Gewebe entstehen.

Wir empfehlen den Einsatz unseres Gewebereinigers



Gewebereiniger

mit Microfasertuch

Inhalt: 250 ml

SYSTEM-NR.	DEFLEX-ID	VE
	8322400010	1 Flasche

sowie unserer Reinigungsbürste.



Reinigungsbürste

für Insektenschutzgewebe

SYSTEM-NR.	FARBE	DEFLEX-ID	VE
1006	Grün-Schwarz	588800001006	1 Stück

Die Reinigung sollte immer mit größter Vorsicht vorgenommen werden.

EINZELTEILE

Aluminiumprofile

Aluminiumprofile in RAL auf Anfrage



Rahmenprofil Vario

für Spannrahmen

SYSTEM-NR.	FARBE	DEFLEX-ID	VE
2000-0	Pressblank	576000002000	10 x 6 m
2000-1	Weiß MATT	576200012000	10 x 6 m
2000-7016	Anthrazitgrau MATT	576270162000	10 x 6 m
2000-2	Dunkelbraun MATT	576200022000	10 x 6 m

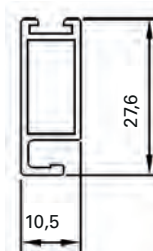

Rahmenprofil Vario N

für Spannrahmen, mit Aufnahmenut für Bürste 6,5 x 9,0 mm

SYSTEM-NR.	FARBE	DEFLEX-ID	VE
2076-0	Pressblank	576000002076	10 x 6 m
2076-1	Weiß MATT	576200012076	10 x 6 m
2076-7016	Anthrazitgrau MATT	576270162076	10 x 6 m
2076-2	Dunkelbraun MATT	576200002076	10 x 6 m

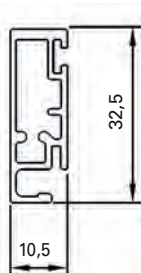

Rahmenprofil Tür N

für Spannrahmen und Drehtüren, mit Aufnahmenut für Bürste 4,8 x 7,0 mm

SYSTEM-NR.	FARBE	DEFLEX-ID	VE
2046-0	Pressblank	576000002046	10 x 6 m
2046-1	Weiß MATT	576200012046	10 x 6 m
2046-7016	Anthrazitgrau MATT	576270162046	10 x 6 m
2046-2	Dunkelbraun MATT	576200022046	10 x 6 m

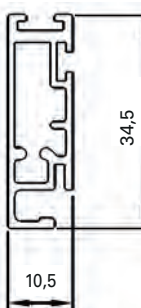

Rahmenprofil Tür 2N

für Spannrahmen und Drehtüren, mit Aufnahmenuten für Bürste 4,8 x 7,0 mm nach hinten (Spannrahmen und Drehtüren) und 6,5 x 9,0 mm nach außen (Spannrahmen) und 6,7 x 15 mm unten (Drehtüren)

SYSTEM-NR.	FARBE	DEFLEX-ID	VE
2146-0	Pressblank	576000002146	10 x 6 m
2146-1	Weiß MATT	576200012146	10 x 6 m
2146-7016	Anthrazitgrau MATT	576270162146	10 x 6 m
2146-2	Dunkelbraun MATT	576200021046	10 x 6 m

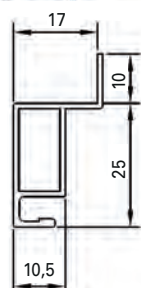

Rahmenprofil 17

für Spannrahmen

SYSTEM-NR.	FARBE	DEFLEX-ID	VE
2001-0	Pressblank	576000002001	10 x 6 m
2001-1	Weiß MATT	576200012001	10 x 6 m
2001-7016	Anthrazitgrau MATT	576270162001	10 x 6 m
2001-2	Dunkelbraun MATT	576200022001	10 x 6 m

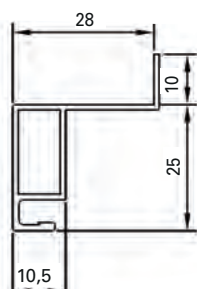

Rahmenprofil 28

für Spannrahmen

SYSTEM-NR.	FARBE	DEFLEX-ID	VE
2002-0	Pressblank	576000002002	10 x 6 m
2002-1	Weiß MATT	576200012002	10 x 6 m
2002-7016	Anthrazitgrau MATT	576270162002	10 x 6 m
2002-2	Dunkelbraun MATT	576200022002	10 x 6 m

Weitere RAL-Farben auf Anfrage

EINZELTEILE

Aluminiumprofile

Aluminiumprofile in RAL auf Anfrage

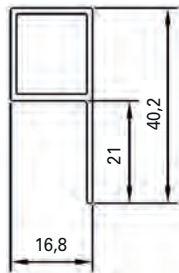
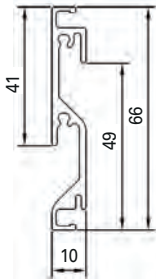
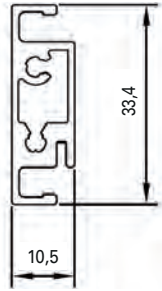
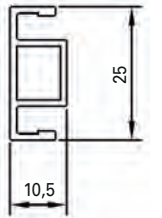

Mittelsprossenprofil

für Spannrahmen und Schiebetüren, zum Einklipsen mit Mittelsprossenverbinder 2014

SYSTEM-NR.	FARBE	DEFLEX-ID	VE
2005-0	Pressblank	576000002005	5 x 6 m
2005-1	Weiß MATT	576200012005	5 x 6 m
2005-7016	Anthrazitgrau MATT	576270162005	5 x 6 m
2005-2	Dunkelbraun MATT	576200022005	5 x 6 m

Mittelsprossenprofil Tür

für Drehtüren, zum Verschrauben mit Schraube 2015

SYSTEM-NR.	FARBE	DEFLEX-ID	VE
2006-0	Pressblank	576000002006	5 x 6 m
2006-1	Weiß MATT	576200012006	5 x 6 m
2006-7016	Anthrazitgrau MATT	576270162006	5 x 6 m
2006-2	Dunkelbraun MATT	576200022006	5 x 6 m

Mittelsprossenprofil mit integrierter Griffleiste

für Drehtüren, zum Verschrauben mit Schraube 2015

SYSTEM-NR.	FARBE	DEFLEX-ID	VE
2039-0	Pressblank	576000002039	5 x 6 m
2039-1	Weiß MATT	576200012039	5 x 6 m
2039-7016	Anthrazitgrau MATT	576270162039	5 x 6 m
2039-2	Dunkelbraun MATT	576200022039	5 x 6 m

Zargenprofil Tür

für Drehtüren

SYSTEM-NR.	FARBE	DEFLEX-ID	VE
2004-0	Pressblank	576000002004	5 x 6 m
2004-1	Weiß MATT	576200012004	5 x 6 m
2004-7016	Anthrazitgrau MATT	576270162004	5 x 6 m
2004-2	Dunkelbraun MATT	576200022004	5 x 6 m

Anschlagprofil

für Standflügel bei Doppeltüren, **Abmessung: 40 x 2 mm**

SYSTEM-NR.	FARBE	DEFLEX-ID	VE
4002-1	Weiß MATT	576200014002	1 x 6 m
4002-2	Dunkelbraun MATT	576200024002	1 x 6 m

Stoßblech

für Drehtüren, **Abmessung: 94 x 1, 2 mm**

SYSTEM-NR.	FARBE	DEFLEX-ID	VE
2107-0	Pressblank	576000002107	5 x 4 m
2107-1	Weiß MATT	576200012107	5 x 4 m
2107-7016	Anthrazitgrau MATT	576270162107	5 x 4 m
2107-2	Dunkelbraun MATT	576200022107	5 x 4 m

Weitere RAL-Farben auf Anfrage

EINZELTEILE

Aluminiumprofile

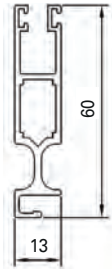

Rahmenprofil Elegance

für Schiebetüren, mit Aufnahmenuten für Bürste 4,2 x 4,5 mm

SYSTEM-NR.	FARBE	DEFLEX-ID	VE
2071-0	Pressblank	576000002071	5 x 6 m
2071-1	Weiß MATT	576200012071	5 x 6 m
2071-7016	Anthrazitgrau MATT	576270162071	5 x 6 m
2071-2	Dunkelbraun MATT	576200022071	5 x 6 m

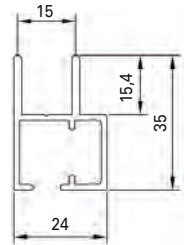

Einbaurahmenprofil Elegance

für Schiebetüren

SYSTEM-NR.	FARBE	DEFLEX-ID	VE
2072-0	Pressblank	576000002072	5 x 6 m
2072-1	Weiß MATT	576200012072	5 x 6 m
2072-7016	Anthrazitgrau MATT	576270162072	5 x 6 m
2072-2	Dunkelbraun MATT	576200022072	5 x 6 m

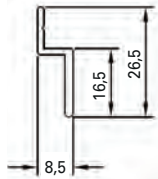

Z-Profil Elegance

für Schiebetüren

SYSTEM-NR.	FARBE	DEFLEX-ID	VE
2073-0	Pressblank	576000002073	10 x 6 m
2073-1	Weiß MATT	576200012073	10 x 6 m
2073-7016	Anthrazitgrau MATT	576270162073	10 x 6 m
2073-2	Dunkelbraun MATT	576200022073	10 x 6 m

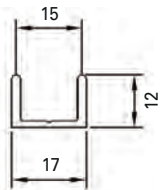

U-Profil Elegance

für Schiebetüren mit Einbaurahmen als untere Führungsschiene

SYSTEM-NR.	FARBE	DEFLEX-ID	VE
2074-0	Pressblank	576000002074	10 x 6 m
2074-5	EV1	576000052074	10 x 6 m

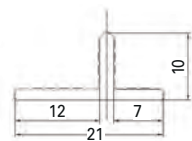

T-Profil Elegance

für Schiebetüren zum Kleben oder Schrauben

SYSTEM-NR.	FARBE	DEFLEX-ID	VE
2141-5	Silber Eloxiert EV1	576000052141	1 x 60 m

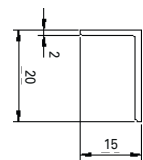

Winkel

20 x 15 x 2 mm (weitere Größen auf Anfrage)

SYSTEM-NR.	FARBE	DEFLEX-ID	VE
3008-0	Pressblank	576200003008	1 x 6 m
3008-1	Weiß MATT	576200013008	5 x 6 m
3008-7016	Anthrazitgrau MATT	576270163008	5 x 6 m
3008-2	Dunkelbraun MATT	576200023008	5 x 6 m

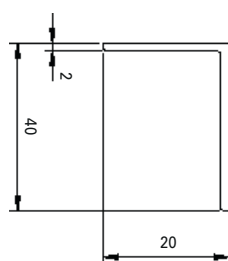

Winkel

40 x 20 x 2 mm (weitere Größen auf Anfrage)

SYSTEM-NR.	FARBE	DEFLEX-ID	VE
3005-0	Pressblank	576200003005	1 x 6 m
3005-1	Weiß MATT	576200013005	1 x 6 m
3005-7016	Anthrazitgrau MATT	576270163005	1 x 6 m
3005-2	Dunkelbraun MATT	576200023005	1 x 6 m

Weitere RAL-Farben auf Anfrage

EINZELTEILE

Verbinder

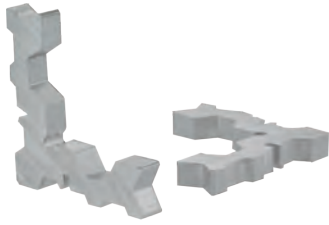

Eckverbinder

aus Aluminium, innenliegend

SYSTEM-NR.	BREITE (mm)	FÜR	DEFLEX-ID	VE
2111	7,9	Rahmenprofile Vario, Vario N, 17, 28, Elegance	576000002111	100 Stück
2112	13,9	Zargenprofil Tür	576000002112	100 Stück
2113	5,5	Rahmenprofile Tür N, Tür 2N	576000002113	100 Stück
2117*	14,0	Einbaurahmenprofil Elegance	576000002117	20 Stück

*mit Madenschrauben zum Fixieren des Einbaurahmens



Gelenk-Eckverbinder

aus Aluminium, innenliegend, für den Bau von schrägen Spannrahmen und schrägen Drehtüren ohne Zarge

SYSTEM-NR.	BREITE (mm)	FÜR	DEFLEX-ID	VE
2013	7,9	Rahmenprofile Vario, Vario N, 17, 28	576000002013	10 Stück
2014	5,5	Rahmenprofile Tür N, Tür 2N	576000002014	10 Stück

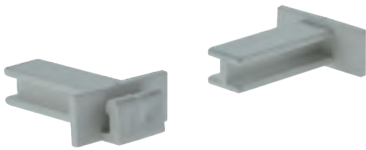

Mittelsprossenverbinder

aus Kunststoff, für Mittelsprossenprofil

SYSTEM-NR.	FARBE	DEFLEX-ID	VE
2014-1	Weiß	523900012014	100 Stück
2014-2	Dunkelbraun	523900022014	100 Stück

EINZELTEILE

Gewebe

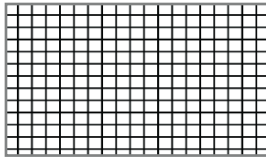

Fiberglasgewebe

aus reißfestem, witterungsbeständigem, kunststoffummanteltem Glasfasergarn

Maschengröße: ca. 1,29 x 1,13 mm, **Fadenstärke:** 0,28 mm, **Offene Fläche:** ca. 65 %

SYSTEM-NR.	BREITE (mm)	FARBE	DEFLEX-ID	VE
1017-3	800	Schwarz	523200031017	30 m
1017-4	800	Grau	523200041017	30 m
1003-3	1000	Schwarz	523200031003	30 m
1006-4	1000	Grau	523200041006	30 m
1004-3	1200	Schwarz	523200031004	30 m
1007-4	1200	Grau	523200041007	30 m
1005-3	1400	Schwarz	523200031005	30 m
1008-4	1400	Grau	523200041008	30 m
1031-3	2600	Schwarz	523200031031	30 m
1031-4	2600	Grau	523200041031	30 m

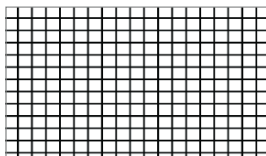

Klartblickgewebe

aus reißfestem, witterungsbeständigem, kunststoffummanteltem Glasfasergarn, für eine bessere Durchsicht und Luftdurchlässigkeit

Maschengröße: ca. 1,18 x 1,18 mm, **Fadenstärke:** 0,22 mm, **Offene Fläche:** ca. 70 %

SYSTEM-NR.	BREITE (mm)	FARBE	DEFLEX-ID	VE
1041-3	1000	Schwarz	523200031041	50 m
1042-3	1200	Schwarz	523200031042	50 m
1043-3	1400	Schwarz	523200031043	50 m

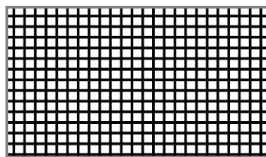

Haustiergewebe

aus kunststoffummanteltem Glasfasergarn, verstärkte Ausführung speziell für Haustiere

Maschengröße: ca. 1,91 x 1,18 mm, **Fadenstärke:** 0,64 mm, **Offene Fläche:** ca. 48 %

SYSTEM-NR.	BREITE (mm)	FARBE	DEFLEX-ID	VE
1016-3	1220	Schwarz	523200031016	30,5 m
1016-4	1220	Grau	523200041016	30,5 m

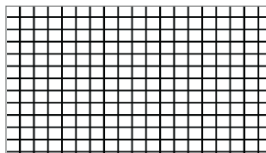

Edelstahlgewebe

aus unbehandeltem, mäuse sicherem Edelstahlgeflecht, geeignet für Hygiene- und Lebensmittelbereiche, *****Nicht geeignet für Haustiere*****

Maschengröße: ca. 1,40 x 1,40 mm, **Fadenstärke:** 0,22 mm, **Offene Fläche:** ca. 75 %

SYSTEM-NR.	BREITE (mm)	FARBE	DEFLEX-ID	VE
1009-0	1000	Blank	576000001009	25 m
1010-0	1200	Blank	576000001010	25 m
1011-0	1400	Blank	576000001011	25 m



Pollenschutzgewebe

aus Polyester mit 97%igem Schutz gegen Pollen

*****Verwendung nur im Rahmenprofil Vario V*****

Maschengröße: ca. 1,10 x 0,17 mm, **Fadenstärke:** 0,29/ 0,24 m, **Offene Fläche:** ca. 33 %

SYSTEM-NR.	BREITE (mm)	FARBE	DEFLEX-ID	VE
1024-3	1600	Schwarz	523200031024	lfdm



Gewebeaufkleber

als Durchlaufschutz bei Schiebe- und Rollotüren, 6 Aufkleber je Stück

SYSTEM-NR.	FARBE	DEFLEX-ID	VE
1000	Schwarz	523200001000	1 Stück

EINZELTEILE

Kederprofile



Kederprofil 4,5 mm

aus Weich-PVC, für Spannrahmen, Türen und Schiebetüren
Bei der Verwendung von Haustier- und Edelstahlgewebe

SYSTEM-NR.	FARBE	DEFLEX-ID	VE
45-3	Schwarz	221453	250 m



Kederprofil 5,1 mm

aus Weich-PVC, für Spannrahmen, Türen und Schiebetüren
Bei der Verwendung von Fiberglas- und Klarblickgewebe

SYSTEM-NR.	FARBE	DEFLEX-ID	VE
46-1	Weiß	221461	250 m
46-3	Schwarz	221463	250 m
46-4	Grau	221464	250 m



Kederprofil 6,0 mm

aus Weich-PVC, für entsprechende Aufnahmenuten

SYSTEM-NR.	FARBE	DEFLEX-ID	VE
47-3	Schwarz	221473	200 m
47-4	Grau	221474	200 m



Kederprofil 6,3 mm

aus Weich-PVC, für entsprechende Aufnahmenuten

SYSTEM-NR.	FARBE	DEFLEX-ID	VE
49-3	Schwarz	221493	200 m

Die empfohlene Verarbeitungstemperatur für Kederprofile sollte größer als 20°C sein.
Andernfalls empfehlen wir die Erwärmung im Wasserbad.

EINZELTEILE

Befestigungen



Einbau oben lang
Einbau unten kurz



Einbau oben lang
- mit Langloch -



Alle Abmessungen auch als **gummierte** Ausführung lieferbar!

Einhängewinkel

aus Edelstahl, für Rahmenprofil Vario, Vario N, Tür N und Tür 2N

SYSTEM-NR.	TIEFE X	AUSFÜHRUNG	DEFLEX-ID	VE
2060-L	3 mm	lang	576000092060	50 Stück
2060-K	3 mm	kurz	576000082060	50 Stück
2016-L	5 mm	lang	576000092016	50 Stück
2016-K	5 mm	kurz	576000082016	50 Stück
2042-LL	7 mm	lang mit Langloch	576000052042	50 Stück
2042-L	7 mm	lang	576000092042	50 Stück
2042-K	7 mm	kurz	576000082042	50 Stück
2043-L	9 mm	lang	576000092043	50 Stück
2043-K	9 mm	kurz	576000082043	50 Stück
2017-L	11 mm	lang	576000092017	50 Stück
2017-K	11 mm	kurz	576000082017	50 Stück
2062-L	13 mm	lang	576000092062	50 Stück
2062-K	13 mm	kurz	576000082062	50 Stück
2064-L	14 mm	lang	576000092064	50 Stück
2064-K	14 mm	kurz	576000082064	50 Stück
2018-L	15 mm	lang	576000092018	50 Stück
2018-K	15 mm	kurz	576000082018	50 Stück
2019-L	16 mm	lang	576000092019	50 Stück
2019-K	16 mm	kurz	576000082019	50 Stück
2061-L	17 mm	lang	576000092061	50 Stück
2061-K	17 mm	kurz	576000082061	50 Stück
2068-L	18 mm	lang	576000092068	50 Stück
2068-K	18 mm	kurz	576000082068	50 Stück
2035-L	19 mm	lang	576000092035	50 Stück
2035-K	19 mm	kurz	576000082035	50 Stück
2065-L	20 mm	lang	576000092065	50 Stück
2065-K	20 mm	kurz	576000082065	50 Stück
2044-L	21 mm	lang	576000092044	50 Stück
2044-K	21 mm	kurz	576000082044	50 Stück
2069-L	22 mm	lang	576000092069	50 Stück
2069-K	22 mm	kurz	576000082069	50 Stück
2036-L	23 mm	lang	576000092036	50 Stück
2036-K	23 mm	kurz	576000082036	50 Stück
2066-L	25 mm	lang	576000092066	50 Stück
2066-K	25 mm	kurz	576000082066	50 Stück
2063-L	27 mm	lang	576000092063	50 Stück
2063-K	27 mm	kurz	576000082063	50 Stück
2086-L	28 mm	lang	576000092086	50 Stück
2086-K	28 mm	kurz	576000082086	50 Stück
2087-L	29 mm	lang	576000092087	50 Stück
2087-K	29 mm	kurz	576000082087	50 Stück
2022-L	30 mm	lang	576000092022	50 Stück
2022-K	30 mm	kurz	576000082022	50 Stück
2093-L	32 mm	lang	576000092093	50 Stück
2093-K	32 mm	kurz	576000082093	50 Stück
2094-L	34 mm	lang	576000092094	50 Stück
2094-K	34 mm	kurz	576000082094	50 Stück

EINZELTEILE

Befestigungen



Seitenarretierung

aus Edelstahl, drehbar, für Rahmenprofil Vario, Vario N, Tür N und Tür 2N.
Zur seitlichen Arretierung bei hohen Elementen, um ein mögliches Bauchen nach außen zu verhindern.

SYSTEM-NR.	TIEFE X	DEFLEX-ID	VE
2121	3 mm	576000002121	100 Stück
2142	5 mm	576000002142	100 Stück
2122	7 mm	576000002122	100 Stück
2123	9 mm	576000002123	100 Stück
2143	11 mm	576000002143	100 Stück
2124	13 mm	576000002124	100 Stück
2125	14 mm	576000002125	100 Stück
2147	15 mm	576000002147	100 Stück
2127	16 mm	576000002127	100 Stück
2139	17 mm	576000002139	100 Stück
2128	18 mm	576000002128	100 Stück
2144	19 mm	576000002144	100 Stück
2129	20 mm	576000002129	100 Stück
2145	21 mm	576000002145	100 Stück
2130	22 mm	576000002130	100 Stück
2131	23 mm	576000002131	100 Stück
2148	25 mm	576000002148	100 Stück
2133	27 mm	576000002133	100 Stück
2134	28 mm	576000002134	100 Stück
2135	29 mm	576000002135	100 Stück
2136	30 mm	576000002136	100 Stück
2137	32 mm	576000002137	100 Stück
2138	34 mm	576000002138	100 Stück



Federhalter

aus Edelstahl, für Rahmenprofil 17 und 28

SYSTEM-NR.	FARBE	DEFLEX-ID	VE
2029	Blank	576000002029	100 Stück



Scharnierband Rahmen/Zarge kurz

aus Aluminium, passend für Tür mit Zarge

SYSTEM-NR.	FARBE	DEFLEX-ID	VE
2070-1	Weiß MATT	576100012070	20 Stück
2070-7016	Anthrazitgrau MATT	576170162070	20 Stück
2070-3	Schwarz MATT	576100032070	20 Stück



Scharnierband Rahmen

aus Aluminium, passend für Tür ohne und mit Zarge

SYSTEM-NR.	FARBE	DEFLEX-ID	VE
2027-1	Weiß MATT	576100012027	20 Stück
2027-7016	Anthrazitgrau MATT	576170162027	20 Stück
2027-3	Schwarz MATT	576100032027	20 Stück

EINZELTEILE

Befestigungen



Schraube

2,9 x 6,5 mm, Edelstahl, mit Halbrundkopf, Kreuzschlitz.
Für Federhalter und zur möglichen Sicherung des Kedergriffs.

SYSTEM-NR.	FARBE	DEFLEX-ID	VE
2067	Blank	576000002067	100 Stück



Schraube für Einhängewinkel und Seitenarretierung

M3 x 4 mm, Edelstahl, Linsenkopf, TX10

SYSTEM-NR.	FÜR	DEFLEX-ID	VE
2152	Vario, Vario N, Tür N, Tür 2N	576000002152	1.000 Stück



Schraube für Scharnierbänder

3,5 x 13 mm, Edelstahl, Senkkopf, Kreuzschlitz

SYSTEM-NR.	FARBE	DEFLEX-ID	VE
2041	Blank	576000002041	100 Stück



Schraube für Griffschale und Bogengriff

3,9 x 9,5 mm, Stahl verzinkt, Linsenkopf, Kreuzschlitz

SYSTEM-NR.	FARBE	DEFLEX-ID	VE
2025-0	Verzinkt	576000002025	1.000 Stück
2025-1	Braun	576000012025	1.000 Stück
2025-2	Schwarz	576000022025	1.000 Stück



Schraube für Mittelsprosse Tür und Mittelsprosse mit integrierter Griffleiste

3,5 x 45 mm, Edelstahl, Senkkopf, Kreuzschlitz

SYSTEM-NR.	FARBE	DEFLEX-ID	VE
2015	Blank	576000002015	100 Stück



Federstift

aus Messing, vernickelt, für Rahmenprofil Vario und Vario N.
Zur Verlängerung des Federstifts können Rändelkopf und Spitze losgeschraubt und gegeneinander getauscht werden.

SYSTEM-NR.	DEFLEX-ID	VE
2020	576000002020	100 Stück



Hülse

aus Messing, vernickelt, für Federstift

SYSTEM-NR.	DEFLEX-ID	VE
2021	576000002021	100 Stück

EINZELTEILE

Griffe | Bürstendichtungen

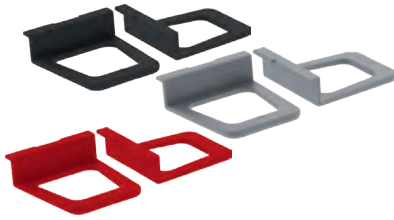

Kedergriff

aus Kunststoff, für Rahmenprofile Vario, Vario N, Tür N und Tür 2N

SYSTEM-NR.	FARBE	DEFLEX-ID	VE
2037-3	Schwarz	523900032037	100 Stück
2037-4	Grau	523900042037	100 Stück
2037-3020*	Verkehrsrot*	523930202037	100 Stück

*Zur auffälligen Montage eines Griffes auf Kleinkindhöhe.



Bügelgriff

aus Aluminium

SYSTEM-NR.	FARBE	DEFLEX-ID	VE
2108-0	Pressblank	576000002108	1 Stück
2108-1	Weiß MATT	576000012108	20 Stück
2108-7016	Anthrazitgrau MATT	576070162108	20 Stück
2108-2	Dunkelbraun MATT	576000022108	20 Stück

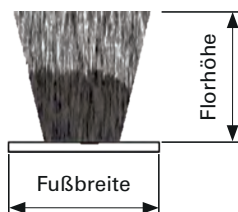

Bürstendichtung

für Rahmenprofile

Farbe: **Grau**

FUSSBREITE	FLORHÖHE	FÜR	DEFLEX-ID	VE
4,2 mm	4,5 mm	Rahmenprofil Schiebetür ELEGANCE	522200044245	100 m
4,8 mm	4,5 mm	Rahmenprofil ASSEL	522200044845	100 m
4,8 mm	7,0 mm	Rahmenprofil Tür N und Tür 2N	522200044870	100 m
4,8 mm	9,0 mm	Rahmenprofil ASSEL N	522200044890	225 m
4,8 mm	12,0 mm	-	522200044812	200 m
4,8 mm	14,0 mm	-	522200044814	150 m
4,8 mm	20,0 mm	-	522200044820	125 m
4,8 mm	25,0 mm	-	522200044825	100 m
6,5 mm	9,0 mm	Rahmenprofil Vario N und Tür 2N	522200046590	100 m
6,7 mm	15,0 mm	-	522200046715	100 m
6,7 mm	8,3 mm	selbstklebend	522200046783	200 m

Farbe: **Schwarz**

FUSSBREITE	FLORHÖHE	FÜR	DEFLEX-ID	VE
4,8 mm	5,0 mm	-	522200034850	500 m
4,8 mm	7,0 mm	Rahmenprofil Tür N und Tür 2N	522200034870	100 m
4,8 mm	9,0 mm	-	522200034890	225 m
4,8 mm	10,0 mm	Führungsschiene Rollosystem	522200034810	100 m
4,8 mm	11,0 mm	-	522200034811	100 m
4,8 mm	12,0 mm	-	522200034812	300 m
4,8 mm	13,0 mm	-	522200034813	200 m
4,8 mm	15,0 mm	Endschiene Rollosystem	522200034815	250 m
4,8 mm	16,0 mm	-	522200034816	175 m
4,8 mm	20,0 mm	-	522200034820	125 m
4,8 mm	25,0 mm	-	522200034825	100 m
6,5 mm	9,0 mm	Rahmenprofil Vario N und Tür 2N	522200036590	100 m
6,7 mm	15,0 mm	-	522200036715	100 m

EINZELTEILE

Magnetbänder | Zubehör

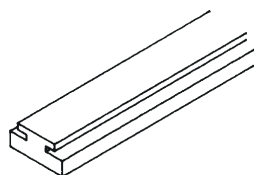

Magnetband für Aufnahmenut

für Rahmenprofil Tür N

SYSTEM-NR.	ABMESSUNG	FARBE	DEFLEX-ID	VE
2049-3*	8,0 mm	Schwarz	576000032049	30 m

*Gegenstück zum Magnetband mit Aufnahmenut 2050-3



Magnetband selbstklebend

für Zargenprofil Tür N

SYSTEM-NR.	ABMESSUNG	FARBE	DEFLEX-ID	VE
2050-3*	8,0 mm	Schwarz	576000032050	30 m
2040-3	12,5 mm	Schwarz	576000032040	30 m

*Gegenstück zum Magnetband mit Aufnahmenut 2049-3



Rollladen-Gleitstück

zum Schutz für Rollläden und Insektenschutz

SYSTEM-NR.	FARBE	DEFLEX-ID	VE
3820-1	Weiß	523900013820	1 Stück
3820-3	Schwarz	523900033820	1 Stück



Abdeckkappe

aus Kunststoff, Durchmesser 10 mm, für Zargenprofil Tür

SYSTEM-NR.	FARBE	DEFLEX-ID	VE
0010-1	Weiß	523900010010	100 Stück
0010-7016	Anthrazitgrau	523970160010	100 Stück
0010-2	Braun	523900020010	100 Stück
0010-3	Schwarz	523900030010	100 Stück



Verbindungsichtung

aus PVC, für die Abdichtung zwischen zwei, auf einer Führungsschiene laufenden Flügeln

SYSTEM-NR.	FARBE	DEFLEX-ID	VE
3023-4/1	Grau	522100043023	10 m



Zubehörsatz Elegance

bestehend aus 2 Schlitten mit Laufrolle und 2 Führungsklötzen

SYSTEM-NR.	FÜR	DEFLEX-ID	VE
2075	Rahmenprofil Elegance	523300002075	5 Satz

EINZELTEILE

Zubehör

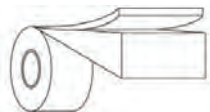

Hochleistungsklebeband

doppelseitig klebendes 3M-VHB-Klebeband

SYSTEM-NR.	ABMESSUNG	FARBE	DEFLEX-ID	VE
	19 x 1,1 mm	Grau	522200041911	Rolle à 33 m



Silent-Close

selbstklebendes Dämpfungsprofil für ein geräuschreduziertes Schließen bei Drehtüren

SYSTEM-NR.	ABMESSUNG	FARBE	DEFLEX-ID	VE
9055-3	9,0 x 5,5 mm	Schwarz	522100039055	2 x 50 m
9056-3	9,0 x 5,5 mm	Schwarz	522100039056	2 x 2,5 m



Federschließer

für den Einsatz bei Drehtüren mit und ohne Zarge

SYSTEM-NR.	FARBE	DEFLEX-ID	VE
3025-1	Weiß MATT	576100013025	1 Stück
3025-3	Schwarz MATT	576100033025	1 Stück



Schließfeder

für den Einsatz bei Drehtüren mit und ohne Zarge, inkl. Ösenschraube

SYSTEM-NR.	FARBE	DEFLEX-ID	VE
3026	Blank	576000003026	1 Stück



Schließgummi

für den Einsatz bei Drehtüren mit Zarge, inkl. Schrauben

SYSTEM-NR.	FARBE	DEFLEX-ID	VE
3027	Schwarz	523900003027	1 Stück



Katzenklappe

zum Einsatz bei Drehtüren, 4-Wege-Verschluss

Außenmaße: 235 x 252 mm

Ausschnittmaße: 210 x 227 mm

Durchgangsmaße: 180 x 190 mm

SYSTEM-NR.	FARBE	DEFLEX-ID	VE
3024-1	Weiß	523900013024	1 Stück
3024-2	Braun	523900023024	1 Stück



Hundeklappe

zum Einsatz bei Drehtüren, 2-Wege-Verschluss

Außenmaße: 386 x 456 mm

Ausschnittmaße: 314 x 370 mm

Maximale Schulterbreite: 290mm

Maximales Gewicht: 45 kg

SYSTEM-NR.	FARBE	DEFLEX-ID	VE
3033-1	Weiß	523900013033	1 Stück

EINZELTEILE

Zubehör | Werkzeuge

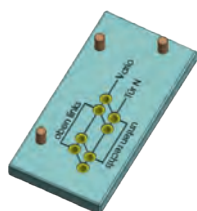

Eckenpresse

pneumatisch, zur Montage der Eckverbinder Alu

Abmessung: 600 x 650 mm

Gesamtgewicht: ca. 30 kg

Arbeitsdruck der Luftanlage: 6 - 8 bar

SYSTEM-NR.	FÜR	DEFLEX-ID	VE
7002	Vario, Vario N, Tür N, Tür 2N, 17 und 28	577000007002	1 Stück

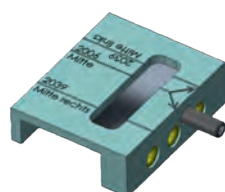

Bohrschablone

für die Bohrungen des Mittelsprossenprofils Tür 2006 und des Mittelsprossenprofils mit integrierter Griffleiste 2039 im Rahmenprofil Tür N

SYSTEM-NR.	DEFLEX-ID	VE
7069	577000007069	1 Stück

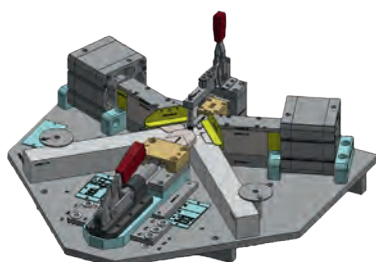

Kombi-Bohrschablone

für die Bohrungen der Einhängewinkel in Spannrahmen aus Rahmenprofil Vario und Rahmenprofil Tür N mit Standard-Auflage

SYSTEM-NR.	DEFLEX-ID	VE
7049	577000007049	1 Stück



Einroller

zum Einbringen der Kederprofile, mit austauschbarer Rolle

SYSTEM-NR.	DEFLEX-ID	VE
7906/1	577000007906	1 Stück
Ersatzrolle	5770100007906	1 Stück



Stufenbohrer

für die Bohrungen bei Verwendung von Federstiften

SYSTEM-NR.	DEFLEX-ID	VE
7001	577000007001	1 Stück



Gewebereiniger

mit Microfasertuch

Inhalt: 250 ml

SYSTEM-NR.	DEFLEX-ID	VE
	8322400010	1 Flasche



Reinigungsbürste

für Insektenschutzgewebe

SYSTEM-NR.	FARBE	DEFLEX-ID	VE
	Weiß-Schwarz	588800001006	1 Stück

EINZELTEILE

Rollosysteme

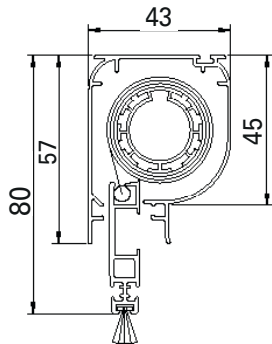

Rollokasten

aus Aluminium, einschließlich Gewebe auf Welle, Endschiene, zuschnittbereit vormontiert.

Gewebe: Fiberglas Grau

SYSTEM-NR.	AUSZUGSLÄNGE	FARBE	DEFLEX-ID	VE
3000-0	1.700 mm	Pressblank	570000003000	1 x 6 m
3000-1	1.700 mm	Weiß MATT	570300013000	1 x 6 m
3000-7016	1.700 mm	Anthrazitgrau MATT	570370163000	1 x 6 m
3000-2	1.700 mm	Dunkelbraun MATT	570300023000	1 x 6 m
3001-0	2.600 mm	Pressblank	570000003001	1 x 6 m
3001-1	2.600 mm	Weiß MATT	570300013001	1 x 6 m
3001-7016	2.600 mm	Anthrazitgrau MATT	570370163001	1 x 6 m
3001-2	2.600 mm	Dunkelbraun MATT	570300023001	1 x 6 m

Gewebe: Fiberglas Schwarz

SYSTEM-NR.	AUSZUGSLÄNGE	FARBE	DEFLEX-ID	VE
3030-0	1.700 mm	Pressblank	570000003030	1 x 6 m
3030-1	1.700 mm	Weiß MATT	570300013030	1 x 6 m
3030-7016	1.700 mm	Anthrazitgrau MATT	570370163030	1 x 6 m
3030-2	1.700 mm	Dunkelbraun MATT	570300023030	1 x 6 m
3031-0	2.600 mm	Pressblank	570000003031	1 x 6 m
3031-1	2.600 mm	Weiß MATT	570300013031	1 x 6 m
3031-7016	2.600 mm	Anthrazitgrau MATT	570370163031	1 x 6 m
3031-2	2.600 mm	Dunkelbraun MATT	570300023031	1 x 6 m

Gewebe: Klarblick

SYSTEM-NR.	AUSZUGSLÄNGE	FARBE	DEFLEX-ID	VE
3040-0	1.700 mm	Pressblank	570000003040	1 x 6 m
3040-1	1.700 mm	Weiß MATT	570300013040	1 x 6 m
3040-7016	1.700 mm	Anthrazitgrau MATT	570370163040	1 x 6 m
3040-2	1.700 mm	Dunkelbraun MATT	570300023040	1 x 6 m
3041-0	2.600 mm	Pressblank	570000003041	1 x 6 m
3041-1	2.600 mm	Weiß MATT	570300013041	1 x 6 m
3041-7016	2.600 mm	Anthrazitgrau MATT	570370163041	1 x 6 m
3041-2	2.600 mm	Dunkelbraun MATT	570300023041	1 x 6 m

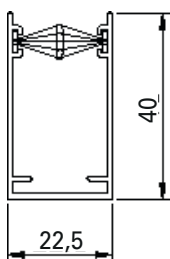

Führungsschiene

aus Aluminium, mit eingezogener Bürstendichtung 4,8 x 10,0 mm

SYSTEM-NR.	FARBE	DEFLEX-ID	VE
3002-0 *	Pressblank	576000003002	1 x 6 m
3002-1	Weiß MATT	576300013002	1 x 6 m
3002-7016	Anthrazitgrau MATT	576370163002	1 x 6 m
3002-2	Dunkelbraun	576000023002	1 x 6 m

*Ohne Bürste. Bitte separat bestellen!

Weitere RAL-Farben auf Anfrage

EINZELTEILE

Rollosysteme



Zubehörsatz

für Rollokasten für vertikalen Auszug, Montage in die Laibung und Frontalmontage, mit Kippverriegelung

SYSTEM-NR.	DEFLEX-ID	VE
3042	523300003042	1 Satz



Rollobremse

zum verlangsamten Einfahren des Gewebes in den Rollokasten

SYSTEM-NR.	DEFLEX-ID	VE
3066	570000003066	10 Stück

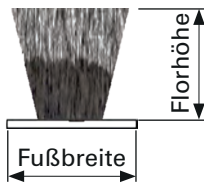

Bürstendichtung

Farbe: **Schwarz**

FUSSBREITE	FLORHÖHE	FÜR	DEFLEX-ID	VE
4,8 mm	10,0 mm	Führungsschiene	522200034810	100 m
4,8 mm	15,0 mm	Endschiene	522200034815	250 m



Gewebe auf Welle

für Rollokasten

SYSTEM-NR.	AUZUGSLÄNGE	GEWEBE	DEFLEX-ID	VE
3020	1.700 mm	Fiberglas Grau	570000003020	1 x 6 m
3021	2.600 mm	Fiberglas Grau	570000003021	1 x 6 m
3028	1.700 mm	Fiberglas Schwarz	570000003028	1 x 6 m
3029	2.600 mm	Fiberglas Schwarz	570000003029	1 x 6 m
3075	1.700 mm	Klarblick	570000003075	1 x 6 m
3076	2.600 mm	Klarblick	570000003076	1 x 6 m

EINZELTEILE

Lichtschachtabdeckungen

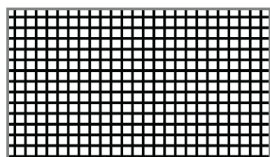

Edelstahlgewebe

für Lichtschachtabdeckung, bei entsprechendem Unterbau begeh- und befahrbar. Aus unbehandeltem Edelstahlrahtgeflecht, daher darf das Edelstahlgewebe nicht mit Streusalzen in Berührung kommen - Korrosionsgefahr!

SYSTEM-NR.	BREITE	FARBE	DEFLEX-ID	VE
1012-0	430 mm	Blank	576000001012	25 m
1013-0	650 mm	Blank	576000001013	25 m
1014-0	1300 mm	Blank	576000001014	25 m

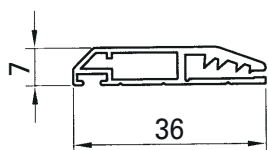

Rahmenprofil ASSEL

aus Aluminium

SYSTEM-NR.	FARBE	DEFLEX-ID	VE
2057-5	Silber Eloxiert EV1	576000052057	10 x 5 m

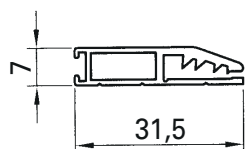

Rahmenprofil ASSEL N

aus Aluminium

SYSTEM-NR.	FARBE	DEFLEX-ID	VE
2058-5	Silber Eloxiert EV1	576000052058	10 x 5 m



Eckverbinder

aus Aluminium, für Lichtschachtabdeckung, innenliegend

SYSTEM-NR.	BREITE	FÜR	DEFLEX-ID	VE
2116	4,8 mm	Rahmenprofil ASSEL und ASSEL N	576000002116	100 Stück

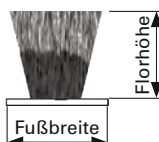

Bürstendichtung

Farbe: **Grau**

FUSSBREITE	FLORHÖHE	FÜR	DEFLEX-ID	VE
4,8 mm	4,5 mm	Rahmenprofil ASSEL	522200034810	100 m
4,8 mm	9,0 mm	Rahmenprofil ASSEL N	522200034815	250 m



Befestigungsset

zur verschraubten Befestigung der Lichtschachtabdeckung auf dem Gitterrost, bestehend aus: Tellerscheibe, Gitterrostklammer und Edelstahlschraube

SYSTEM-NR.	DEFLEX-ID	VE
2059	523300002059	50 Satz

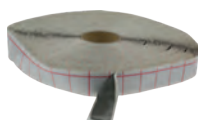

Kautschukkleband

zur geklebten Befestigung der Lichtschachtabdeckung auf dem Gitterrost

SYSTEM-NR.	FARBE	DEFLEX-ID	VE
7016	Grau	526900007016	30 m

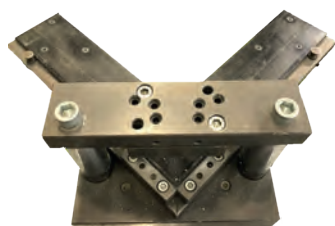

Eckenpresse

pneumatisch, zur Montage der Eckverbinder

SYSTEM-NR.	FÜR	DEFLEX-ID	VE
7015	Rahmenprofil ASSEL und ASSEL N	577000007015	1 Stück

VERKAUFSHILFEN



Musterkoffer

Inhalt:

Rahmenprofil Vario mit Einhängewinkeln
 Rahmenprofil Vario N mit Einhängewinkeln
 Drehtür mit Zarge umlaufend
 Rollosystem Fenster mit Kippverriegelung
 Schiebetür Elegance 1-flügelig

SYSTEM-NR.	ABMESSUNG	DEFLEX-ID	VE
7010	600 x 600 mm	578000007010	1 Stück



Musterzelle

Spannrahmen:

Rahmenprofile Vario mit Einhängewinkeln
 Tür N mit Einhängewinkeln
 Vario N mit Einhängewinkeln
 Vario V mit Einhängewinkeln

Drehtür:

mit Zarge unten offen

Rollosystem:

Fenster mit Kippverriegelung

Schiebetür:

Rollotür mit Kette

Plisseesystem:

Falter 13

Lichtschachtabdeckung:

ASSEL mit Randbürste

SYSTEM-NR.	ABMESSUNG	DEFLEX-ID	VE
7019	645 x 485 x 1.278 mm	578000007010	1 Stück



Musterrahmen Plisseesysteme

Maße: 540 x 740 mm

SYSTEM-NR.	INHALT	DEFLEX-ID	VE
7032	Falter 13 Tür Falter 40 Tür	578000007032	1 Stück
7033	Falter 22 Tür Falter 22 Fenster	578000007033	1 Stück
7034	Falter 17 Falter 31	578000007034	1 Stück



Musterrahmen Rollosysteme

Maße: 540 x 740 mm

SYSTEM-NR.	INHALT	DEFLEX-ID	VE
7044	Rollosystem Tür mit Kette	578000007044	1 Stück



Musterrahmen Pendeltür

Maße: 340 x 550 mm

SYSTEM-NR.	INHALT	DEFLEX-ID	VE
7022	Pendeltür mit Zarge, 3-seitig ohne Fahne, 1-seitig mit Fahne, ohne Gewebe und ohne Stoßblech	578000007022	1 Stück



Musterrahmen Lichtschachtabdeckung

Maße: 300 x 200 mm

SYSTEM-NR.	INHALT	DEFLEX-ID	VE
7011	Lichtschachtabdeckung ASSEL	578000007011	1 Stück

VERSANDBEDINGUNGEN

Inland

Frei-Haus-Grenze für

Fertigelemente **750,- Euro**
(ausgenommen **SONDERBAU - auf Anfrage**)

Langteile inkl. Kleinteile **750,- Euro**

Kleinteile **350,- Euro**

Alle Preise verstehen sich netto, zzgl. gesetzlicher Mehrwertsteuer.

ISO-ZERTIFIZIERUNG

DMSZ

Z E R T I F I K A T

Die

DMSZ Deutsche Managementsystem Zertifizierungsgesellschaft mbH

bescheinigt hiermit, dass das Unternehmen

DEFLEX[®]
Dichtsysteme GmbH

DEFLEX-Dichtsysteme GmbH

Heinrich-Hertz-Straße 18-22
 47445 Moers
 Deutschland

für den Geltungsbereich

Entwicklung, Produktion und Vertrieb von Deflex-Zubehör für Fenster, Türen und Fassaden

ein

Qualitätsmanagementsystem

eingeführt hat und anwendet.

Durch ein Audit, dokumentiert in einem Bericht, wurde der Nachweis erbracht, dass dieses Managementsystem die Forderungen der folgenden Norm erfüllt:

DIN EN ISO 9001:2015

Dieses Zertifikat ist gültig von 17.05.2024 bis 16.05.2027

Zertifikat-Registrier-Nr.: QM 22428-Z03665

Griesheim, den 07.05.2024



Stefan Eckhardt
 Stefan Eckhardt
 Geschäftsführer

Hans-W. Lörz
 Hans-Werner Lörz
 Leiter Zertifizierungsstelle



DMSZ Deutsche Managementsystem Zertifizierungsgesellschaft mbH
 Rübgrund 21 · 64347 Griesheim · Germany

ALLGEMEINE VERKAUFS- UND LIEFERBEDINGUNGEN DER DEFLEX®-Dichtsysteme GmbH

(Stand 01.10.2022)

I. Geltung/Angebote

- Diese Allgemeinen Verkaufs- und Lieferbedingungen gelten für alle – auch zukünftigen – Verträge mit Unternehmern, juristischen Personen des öffentlichen Rechts und öffentlich-rechtlichen Sondervermögen über Lieferungen und sonstige Leistungen unter Einschluss von Werkverträgen sowie Verträgen über die Lieferung herzustellender oder zu erzeugender vertretbarer und nicht vertretbarer Sachen. Einkaufsbedingungen des Käufers werden auch dann nicht anerkannt, wenn wir ihnen nicht nochmals nach Eingang bei uns ausdrücklich widersprechen. Auch in dem Fall, dass wir Verträge auf elektronischen Plattformen schließen, und der Abschluss des Vertrages technisch nur dann möglich ist, wenn wir unser Einverständnis mit den Bedingungen des Käufers erklären, liegt darin ausdrücklich keine Zustimmung zur Geltung dieser Bedingungen.
- Unsere Angebote sind freibleibend und unverbindlich. Mündliche Vereinbarungen, Zusagen, Zusicherungen, Garantien und Aussagen über den Einsatz- oder Verwendungszweck unserer Verkaufsangeboten oder bei Vertragsschluss sind unverbindlich und werden erst durch unsere Bestätigung in Textform verbindlich.
- Maßgebend für die Auslegung von Handelsklauseln wie z.B. "EXW", "FOB" und "CIF" sind die Incoterms® (Internationale Handelsklauseln) in ihrer jeweils neuesten Fassung.

II. Preise und Verpackung

- Unsere Preise verstehen sich, soweit nichts anderes vereinbart ist, als unserem Betrieb, ausschließlich Verpackung, jeweils zuzüglich gesetzlicher Umsatzsteuer.
- Wird die Ware verpackt geliefert, so berechnen wir die Verpackung zum Selbstkostenpreis. Im Rahmen der gesetzlichen Regelungen nehmen wir von uns gelieferte Verpackungen zurück, wenn wir uns vom Käufer in angemessener Frist zurückgeben werden. Kosten des Käufers für den Rücktransport oder für eine eigene Entsorgung der Verpackung übernehmen wir nicht.

III. Zahlung und Verrechnung

- Zahlung hat – ohne Skontozahlung – in der Weise zu erfolgen, dass wir am Fälligkeitstag über den Betrag verfügen können. Kosten des Zahlungsverkehrs trägt der Käufer. Soweit nichts anderes vereinbart, sind unsere Rechnungen 30 Tage nach Rechnungsdatum fällig. Die Zahlung hat zu erfolgen, dass uns der für den Rechnungsausgleich erforderliche Betrag spätestens am Fälligkeitstermin zur Verfügung steht. Der Käufer kommt spätestens 10 Tage nach Fälligkeit unserer Forderung in Verzug, ohne dass es einer Mahnung bedarf.
- Eingeräumte Skontofristen beginnen ab Rechnungsdatum. Ein vereinbartes Skonto bezieht sich immer nur auf den Rechnungswert ausschließlich Fracht und setzt den vollständigen Ausgleich aller fälligen Verbindlichkeiten des Käufers im Zeitpunkt der Skontierung voraus.
- Rechnungen über Beträge unter 50,00 EUR sowie für Montage, Reparaturen, Formen und Werkzeugkostenanteile sind jeweils sofort fällig und netto zahlbar.
- Von uns bestellte oder nicht rechtskräftig festgestellte Gegenforderungen berechnen den Käufer weder zur Zurückhaltung noch zur Aufrechnung. Dies gilt nicht, soweit die Gegenforderungen des Käufers aus demselben Vertragsverhältnis resultieren und/oder sie den Käufer nach § 320 BGB zur Verweigerung seiner Leistung berechtigen würden.
- Bei Überschreiten des Zahlungszieles, spätestens ab Verzug, sind wir berechtigt, Zinsen in Höhe der jeweiligen Bankzinsen für Überziehungskredite zu berechnen, mindestens aber die gesetzlichen Verzugszinsen. Die Geltendmachung eines weiteren Verzugschadens bleibt vorbehalten.
- Wird nach Abschluss des Vertrages erkennbar, dass unser Zahlungsanspruch durch mangelnde Leistungsfähigkeit des Käufers gefährdet wird oder gerät der Käufer mit einem erheblichen Betrag in Zahlungsverzug oder treten andere Umstände ein, die auf dessen wesentliche Verschlechterung der Leistungsfähigkeit schließen lassen, können wir vereinbarte Vorleistungen verweigern sowie die Rechte aus § 321 BGB ausüben. Dies gilt auch, soweit unsere Leistungspflicht noch nicht fällig ist. Wir sind dann auch berechtigt, alle noch nicht fälligen Forderungen aus der laufenden Geschäftsverbindung mit dem Käufer fällig zu stellen. Als mangelnde Leistungsfähigkeit des Käufers gilt auch, wenn der Käufer mit einem erheblichen Betrag (ab 10 % der fälligen Forderungen) mindestens drei Wochen in Zahlungsverzug ist, ferner die erhebliche Herabstufung des für ihn bestehenden Limits bei unserer Warenkreditversicherung.

IV. Lieferzeiten

- Lieferfristen und -termine sind eingehalten, wenn der Liefergegenstand bis zu ihrem Ablauf unseren Betrieb verlassen hat. Sie gelten mit Meldung der Versandbereitschaft als eingehalten, wenn die Ware ohne unser Verschulden nicht rechtzeitig abgedesert werden kann.
- Unsere Lieferverpflichtung steht unter dem Vorbehalt richtiger, rechtzeitiger und vertragsgemäßer Selbstbelieferung und bei Importgeschäften zusätzlich unter dem Vorbehalt des Erhalts von Überwachungsunterlagen und Einfuhrgenehmigungen, es sei denn, die nicht richtige oder verspätete Selbstbelieferung ist durch uns verschuldet.
- Ereignisse höherer Gewalt berechtigen uns, die Lieferungen um die Dauer der Behinderung und einer angemessenen Anlaufzeit hinauszuverschieben. Dies gilt auch dann, wenn solche Ereignisse während eines vorliegenden Verzuges eintreten. Der höhere Gewalt gleich stehende währungs-, handelspolitische und sonstige behördliche Maßnahmen, Streiks, Auslagerungen, von uns nicht verschuldete Betriebsstörungen, Pandemien und deren Auswirkungen, Behinderung der Verkehrswege, Verzögerung bei der Einfuhr-/Zollabfertigung sowie alle sonstigen Umstände, die, ohne von uns verschuldet zu sein, die Lieferungen und Leistungen wesentlich erschweren oder unmöglich machen. Dabei ist es unerheblich, ob die Umstände bei uns, dem Lieferwerk oder einem anderen Vorlieferanten eintreten. Wird infolge der vorgenannten Ereignisse die Durchführung für eine der Vertragsparteien unzumutbar, kann sie durch unverzügliche Erklärung in Textform von dem Vertrag zurücktreten.

V. Eigentumsverhalt

- Alle gelieferten Waren bleiben unser Eigentum (Vorbehaltsware) bis zur Erfüllung sämtlicher Forderungen aus der Geschäftsverbindung, gleich aus welchem Rechtsgrund, einschließlich der künftig entstehenden oder bedingten Forderungen (Saldovorbehalt). Der Saldovorbehalt gilt jedoch nicht für Vorkasse- oder Bargeschäfte, die Zug-um-Zug abgewickelt werden. In diesem Fall bleiben die gelieferten Waren in unserem Eigentum, bis der Kaufpreis für diese Waren vollständig gezahlt ist.
- Bei und Verarbeitung der Vorbehaltsware erfolgen für uns als Hersteller im Sinne von § 950 BGB, ohne uns zu verpflichten. Die verarbeitete Ware gilt als Vorbehaltsware im Sinne der Ziff. V/1. Bei Verarbeitung, Verbindung und Vermischung der Vorbehaltsware mit anderen Waren durch den Käufer steht uns das Miteigentum an der neuen Sache zu im Verhältnis des Rechnungswertes der Vorbehaltsware zum Rechnungswert der anderen verwendeten Waren. Erlischt unser Eigentum durch Verbindung oder Vermischung, so überträgt der Käufer uns bereits jetzt die ihm zustehenden Eigentumsrechte an dem neuen Bestand oder der Sache im Umfang des Rechnungswertes der Vorbehaltsware und verwahrt sie unentgeltlich für die. Die hiernach entstehenden Miteigentumsrechte gelten als Vorbehaltsware im Sinne der Ziff. V/1.
- Der Käufer darf die Vorbehaltsware nur im gewöhnlichen Geschäftsverkehr zu seinen normalen Geschäftsbedingungen und solange er nicht in Verzug ist, veräußern, vorausgesetzt, dass die Forderungen aus der Weiterveräußerung gemäß den Ziffern V/4 bis V/6 auf uns übergehen. Zu anderen Verfügungen über die Vorbehaltsware ist er nicht berechtigt.
- Die Forderungen aus der Weiterveräußerung der Vorbehaltsware werden zusammen mit sämtlichen Sicherheiten, die der Käufer für die Forderung erwirbt, bereits jetzt an uns abgetreten. Wir nehmen die Abtretung hiermit an. Die Forderungen dienen in demselben Umfang zur Sicherung wie die Vorbehaltsware. Wird die Vorbehaltsware vom Käufer zusammen mit anderen, nicht von uns verkauften Waren veräußert, so wird uns die Forderung aus der Weiterveräußerung im Verhältnis des Rechnungswertes der Vorbehaltsware zum Rechnungswert der anderen verkauften Waren abgetreten. Bei der Veräußerung von Waren, an denen wir Miteigentumsanteile gemäß Ziffer V/2 haben, wird uns ein unserem Miteigentumsanteil entsprechender Teil abgetreten.
- Der Käufer ist berechtigt, Forderungen aus der Weiterveräußerung einzuziehen. Diese Einziehungsmöglichkeit erlischt im Falle unseres jederzeit zulässigen Widerrufs, spätestens aber bei Zahlungsverzug, Nichterfüllung eines Wechsels oder bei einem Antrag auf Eröffnung eines Insolvenzverfahrens. Von unserem Widerrufsrecht werden wir nur dann Gebrauch machen, wenn nach Abschluss des Vertrages erkennbar wird, dass unser Zahlungsanspruch aus diesem oder aus anderen Verträgen mit dem Käufer durch dessen mangelnde Zahlungsfähigkeit gefährdet wird. Wir sind dann zudem berechtigt, die Ware nach Ablauf einer angemessenen Nachfrist zurück zu verlangen sowie die Weiterveräußerung und Weiterverarbeitung gelieferter Ware zu untersagen. Die Rücknahme ist kein Rücktritt vom Vertrag. Auf unser Verlangen ist der Käufer verpflichtet, seine Abnehmer sofort von der Abtretung an uns zu unterrichten und uns die zur Einziehung erforderlichen Unterlagen zu geben.
- Von einer Pfändung oder anderen Beeinträchtigung durch Dritte muss uns der Käufer unverzüglich benachrichtigen.
- Übersteigt der Rechnungswert der bestehenden Sicherheiten die gesicherten Forderungen einschließlich Nebenforderungen (Zinsen; Kosten o.ä.) insgesamt um mehr als 50 v.H., sind wir auf Verlangen des Käufers insoweit zur Freigabe von Sicherheiten nach unserer Wahl verpflichtet.

VI. Ausführung der Lieferungen

- Mit der Übergabe der Ware an einen Spediteur oder Frachtführer, spätestens jedoch mit Verlassen des Lagers oder – bei Streckgeschäften – des Lieferwerkes geht die Gefahr bei allen Geschäften, auch bei franko- und frei-Haus-Lieferungen, auf den Käufer über. Pflicht und Kosten der Entladung gehen zu Lasten des Käufers. Für Versicherung sorgen wir nur auf Weisung und Kosten des Käufers.
- Bei äußerlich erkennbaren Schäden (z.B. Transportschäden) sind diese vor Annahme der Ware in den Frachtpapieren (Empfangsquittung) zu vermerken. Der festgestellte Schaden muss vom anliefernden Fahrer bestätigt werden. Erst danach darf der Empfang der Ware quittiert werden. Bei empfindlicher Ware (z.B. Insektenschutz) ist eine erhöhte Sorgfaltspflicht beim Öffnen der Transportverpackung geboten, damit kein Schaden durch z.B. Teppichmesser verursacht wird.
- Wir sind zu Teillieferungen in zumutbarem Umfang berechtigt. Bei Anfertigungsware sind Mehr- und Minderlieferungen bis zu 10 % der abgeschlossenen Menge zulässig.
- Bei Abfragefragen sind wir berechtigt, die gesamte Bestellmenge geschlossen herzustellen bzw. herstellen zu lassen. Etwaige Änderungswünsche können nach Entlassung des Auftrages nicht mehr berücksichtigt werden, es sei denn, dass dies ausdrücklich vereinbart wurde. Abtermine und -mengen können – soweit keine festen Vereinbarungen getroffen wurden – nur im Rahmen unserer Lieferungs- oder Herstellungsmöglichkeiten eingehalten werden. Wird die Ware nicht vertragsgemäß abgerufen, sind wir berechtigt, sie nach Verstreichen einer angemessenen Nachfrist als geliefert zu berechnen.
- Bei Abschlüssen mit fortlaufenden Auslieferungen sind uns Abrufe und Sorteneinteilungen für ungefähr gleiche Monatsmengen aufzugeben. Wird nicht rechtzeitig abgerufen oder eingestellt, so sind wir nach fruchtloser Nachfristsetzung berechtigt, selbst einzuteilen und die Ware zu liefern oder von dem noch rückständigen Teil des Abschlusses zurückzutreten und Schadenersatz statt der Leistung zu verlangen. Bei Vertragsende muss unser Lagerbestand abgenommen werden.

VII. Haftung für Mängel

- Die Eigenschaften der Ware, insbesondere deren Güte, Sorte und Maße bestimmen sich vorrangig nach den vereinbarten Beschaffenheit, insbesondere nach den vertraglich vereinbarten Normen und Technischen Regeln. Abweichungen des Liefergegenstandes von Angeboten, Mustern, Probe- und Vorlieferungen sind nach Maßgabe der jeweils gültigen DIN-/EN-Normen oder anderer einschlägiger technischer Normen zulässig. Bezugnahmen auf Normen und normenähnliche Regelwerke sowie Angaben zu Gütern, Sorten, Maßen, Gewichten und Verwendbarkeit der Waren, Angaben in Zeichnungen und Abbildungen sowie Aussagen in Werbemitteln sind keine Zusicherungen oder Garantien, soweit sie nicht ausdrücklich und in Textform als solche bezeichnet

sind. Entsprechendes gilt für Konformitätserklärungen und entsprechende (Kenn-)Zeichen wie „CE“ und „GS“. Eignungs- und Verwendungsrisiken obliegen im Falle einer Beschaffenheitsvereinbarung dem Käufer.

- Soweit die Beschaffenheit nicht vereinbart wurde, ist die Ware frei von Sachmängeln, wenn sie sich für die nach dem Vertrag vorausgesetzte Verwendung eignet. Vertraglich vorausgesetzt ist eine Verwendung dabei lediglich, wenn wir spätestens bei Kaufvertragsabschluss durch den Käufer in Textform von dieser Verwendung in Kenntnis gesetzt wurden und wir dieser Verwendung ausdrücklich in Textform zugestimmt haben.
 - Soweit die Ware die vereinbarte Beschaffenheit gem. Ziffer VII.1 aufweist oder sich für die nach dem Vertrag vorausgesetzte Verwendung gem. Ziffer VII.2 eignet, kann sich der Käufer nicht darauf berufen, dass sich die Ware nicht für die gewöhnliche Verwendung eignet oder nicht die Beschaffenheit aufweist, die bei Sachen dieser Art üblich ist und die der Käufer erwartet hat. Insoweit ist unsere Haftung mit Ausnahme der in Abschnitt VIII.2 genannten Fälle ausgeschlossen.
 - Für die Untersuchung der Ware und die Anzeige von Mängeln gelten die Vorschriften des Handelsgesetzbuches (HGB) mit folgender Maßgabe:
 - Der Käufer hat die Obliegenheit, die für die jeweilige Verwendung maßgeblichen Eigenschaften der Ware unverzüglich nach Ablieferung zu untersuchen und uns Mängel der Ware unverzüglich in Textform anzuzeigen. Im Falle eines beabsichtigten Einbaus oder Anbringens der Ware zählen zu den für den Einbau oder das Anbringen maßgeblichen Eigenschaften auch die inneren Eigenschaften der Ware. Die Untersuchungsobliegenheit besteht auch dann, wenn eine Prüfbescheinigung oder ein sonstiges Materialzertifikat mitgeliefert wurde. Mängel, die auch bei sorgfältigster Prüfung nicht unverzüglich nach Ablieferung entdeckt werden können, sind unverzüglich nach Entdeckung in Textform anzuzeigen.
 - Soweit es der Käufer im Falle eines Einbaus oder Anbringens der Ware unterlässt, die für den vorgesehenen Verwendungszweck maßgeblichen Eigenschaften der Ware zumindest stichprobenartig vor dem Einbau bzw. vor dem Anbringen zu untersuchen (z. B. durch Funktionstests oder einem Probeeinbau), stellt dies im Verhältnis zu uns eine besonders schwere Missachtung der im Verkehr erforderlichen Sorgfalt (grobe Fahrlässigkeit) dar. In diesem Fall kommen Mängelrechte des Käufers in Bezug auf diese Eigenschaften nur in Betracht, wenn der betreffende Mangel arglistig verschwiegen oder eine Garantie für die Beschaffenheit der Sache übernommen wurde.
 - Stellt der Käufer bei Untersuchung der Ware oder im Anschluss daran Mängel fest, ist er verpflichtet, uns die beanstandete Ware oder Muster davon zwecks Prüfung der Beanstandung zur Verfügung zu stellen und eine Überprüfung der beanstandeten Ware innerhalb einer angemessenen Frist zu gestatten. Andernfalls kann sich der Käufer auf Mängel der Ware nicht berufen.
 - Ist die Ware mangelhaft, stehen dem Käufer die Mängelrechte nach Maßgabe der gesetzlichen Regeln des BGB zu – mit den Einschränkungen, die die Wahl zwischen Nachbesserung und Nacherfüllung uns zusteht und geringfügige (unerhebliche) Mängel dem Käufer lediglich zur Herabsetzung des Kaufpreises (Minderung) berechtigen.
 - Hat der Käufer die mangelhafte Ware gemäß ihrer Art und ihrem Verwendungszweck in eine andere Sache eingebaut oder an eine andere Sache angebracht, kann er Ersatz für die erforderlichen Aufwendungen für das Entfernen der mangelhaften und den Einbau oder das Anbringen der nachgebesserten oder gelieferten mangelfreien Ware („Aus- und Einbaukosten“) nur nach Maßgabe der folgenden Bestimmungen verlangen.
 - Erforderlich sind nur solche Aus- und Einbaukosten, die unmittelbar den Ausbau bzw. die Demontage der mangelhaften Waren und den Einbau bzw. das Anbringen identischer Waren betreffen, auf Grundlage marktüblicher Konditionen entstanden sind und uns vom Käufer durch Vorlage geeigneter Belege nachgewiesen werden.
 - Darüberhinausgehende Kosten des Käufers für mangelbedingte Folgeschäden wie beispielsweise entgangener Gewinn, Betriebsausfallkosten oder Mehrkosten für Ersatzbeschaffungen sind keine unmittelbaren Aus- und Einbaukosten und daher nicht als Aufwendungsersatz gem. § 439 Abs. 3 BGB ersatzfähig. Dasselbe gilt für Sortierkosten und Mehraufwendungen, die daraus entstehen, dass sich die verkaufte und gelieferte Ware in einem anderen als dem vereinbarten Erfüllungsort befindet.
 - Der Käufer ist nicht berechtigt, für Aus- und Einbaukosten und sonstige Kosten der Nacherfüllung einen Vorschuss zu verlangen.
 - Soweit wir vom Käufer für die Nacherfüllung geltend gemachten Aufwendungen im Einzelfall, insbesondere im Verhältnis zum Kaufpreis der Ware in mangelfreiem Zustand und unter Berücksichtigung der Bedeutung der Vertragswidrigkeit, unverhältnismäßig sind, sind wir berechtigt, den Ersatz dieser Aufwendungen zu verweigern. Eine Unverhältnismäßigkeit liegt insbesondere vor, soweit die geltend gemachten Aufwendungen, insbesondere für Aus- und Einbaukosten, 150 % des abgerechneten Warenwertes oder 200 % des mangelgebundenen Minderwerts der Ware übersteigen. Ist der letzte Vertrag in der Lieferkette ein Verbrauchsgüterkauf, so ist der Aufwendungsersatz auf den angemessenen Betrag beschränkt.
 - Weitere Ansprüche sind nach Maßgabe der Ziff. VIII ausgeschlossen. Dies gilt insbesondere für Ansprüche auf Ersatz von Schäden, die nicht an der Ware selbst entstanden sind (Mangelfolgeschäden).
 - Kosten für die Selbstbeseitigung eines Mangels, ohne dass hierfür die gesetzlichen Voraussetzungen vorliegen und
 - Aus- und Einbaukosten, soweit die von uns gelieferte Ware zum Zeitpunkt des Einbaus oder des Anbaus in ihrer ursprünglichen Sachgehaltigkeit nicht mehr vorhanden war oder aus der gelieferten Ware vor dem Einbau ein neues Produkt hergestellt wurde.
 - Ein ungerichtfertigtes Mängelbeseitigungsverlangen berechtigt uns zum Schadenersatz, wenn der Käufer bei sorgfältiger Prüfung hätte erkennen können, dass kein Sachmangel vorlag.
- ## VIII. Allgemeine Haftungsbegrenzung und Verjährung
- Wegen Verletzung vertraglicher und außervertraglicher Pflichten, insbesondere wegen Unmöglichkeit, Verzug, Beratungsverschulden, Verschulden bei Vertragsanbahnung und unerlaubter Handlung haften wir – auch für unsere leitenden Angestellten und sonstigen Erfüllungsgehilfen – nur in Fällen des Vorsatzes und der groben Fahrlässigkeit, im letzteren Fall beschränkt auf den bei Vertragsschluss voraussehbaren vertragstypischen Schaden.
 - Die Beschränkungen aus Ziff. VIII.1 gelten nicht bei schuldhaftem Verstoß gegen wesentliche Vertragspflichten. Vertragswesentlich ist die Pflicht zur rechtzeitigen Lieferung sowie die Freiheit der Ware von Mängeln, die ihre Funktionsfähigkeit oder Gebrauchstauglichkeit mehr als nur unerheblich beeinträchtigen und ferner Beratungs-, Schutz- und Obhutspflichten, die den Schutz des Käufers oder seines Personals vor erheblichen Schäden bezwecken. Die Beschränkungen gelten ferner nicht in Fällen zwingender Haftung nach dem Produkthaftungsgesetz, bei Verletzung des Lebens, des Körpers oder der Gesundheit und auch dann nicht, wenn und soweit wir Mängel der Sache arglistig verschwiegen oder deren Abwesenheit garantiert haben. Die Regeln über die Beweislast bleiben hiervon unberührt.
 - Sind wir mit einer Lieferung oder sonstigen Leistung in Verzug, kann der Käufer Ersatz des Verzugschadens neben der Leistung verlangen, bei leichter Fahrlässigkeit jedoch beschränkt auf höchstens 10 % des vereinbarten Preises für die in Verzug getratene Leistung. Das Recht des Käufers auf Schadensersatz statt der Leistung nach Maßgabe der Ziffern VIII.1 und VIII.2 bleibt hiervon unberührt.
 - Soweit nicht anders vereinbart, verjähren vertragliche Ansprüche, die dem Käufer gegen uns aus Anlass oder im Zusammenhang mit der Lieferung der Ware entstehen, insbesondere Schadenersatzansprüche wegen Sachmängeln, ein Jahr nach Ablieferung der Ware. Im Fall einer Nacherfüllung beginnt die Verjährung nicht neu zu laufen, sondern ist bis zum Ablauf von drei Monaten nach Durchführung der Nacherfüllung gehemmt. Davon unberührt bleiben unsere Haftung und die Verjährung von Ansprüchen im Zusammenhang mit der Lieferung von Waren, die entsprechend ihrer üblichen Verwendungweise für ein Bauwerk verwendet worden sind und dessen Mangelhaftigkeit verursachen haben, aus vorsätzlichen und grob fahrlässigen Pflichtverletzungen, schuldhaft herbeigeführten Schäden des Lebens, des Körpers oder der Gesundheit, Fälle zwingender Haftung nach dem Produkthaftungsgesetz und die Verjährung von gesetzlichen Rückgriffsansprüchen. In diesen Fällen gelten die gesetzlichen Verjährungsfristen.
- ## IX. Urheberrechte
- An Kostenvorschlägen, Entwürfen, Zeichnungen und anderen Unterlagen behalten wir uns das Eigentums- und Urheberrecht vor. Sie dürfen Dritten nur im Einvernehmen mit uns zugänglich gemacht werden. Zu Angeboten gehörige Zeichnungen und andere Unterlagen sind auf Verlangen zurückzugeben.
 - Sobald wir Gegenstände nach vom Käufer übergebenen Zeichnungen, Modellen, Mustern oder sonstigen Unterlagen geliefert haben, übernimmt dieser die Gewähr dafür, dass Schutzrechte Dritter nicht verletzt werden. Unseren uns Dritte unter Berufung auf Schutzrechte insbesondere die Herstellung und Lieferung derartiger Gegenstände, sind wir – ohne zu Prüfung der Rechtmäßigkeit verpflichtet zu sein – berechtigt, insoweit jede weitere Tätigkeit einzustellen und bei Verschulden des Käufers Schadenersatz zu verlangen. Der Käufer verpflichtet sich außerdem, uns von allen damit in Zusammenhang stehenden Ansprüchen Dritter unverzüglich freizustellen.
- ## X. Versuchsteile, Formen, Werkzeuge
- Hat der Käufer zur Auftragsdurchführung Teile beizustellen, so sind sie frei Produktionsstätte mit der vereinbarten, andernfalls mit einer angemessenen Mehrmenge für etwaigen Ausschuss, rechtzeitig, unentgeltlich und mangelfrei anzuliefern. Geschieht dies nicht, so gehen hierdurch verursachte Kosten und sonstige Folgen zu seinen Lasten.
 - Die Anfertigung von Versuchsteilen einschließlich der Kosten für Formen und Werkzeuge gehen zu Lasten des Käufers. Die anfertigten Formen- und Werkzeugteile werden bei Lieferung der Muster berechnet. Sollte innerhalb sechs Monaten nach der Lieferung zeichnungsgerechter Muster keine Freigabe der Serienlieferung erfolgen, so werden wir dem Käufer auch die restlichen Kosten des Werkzeugs in Rechnung stellen.
 - Im Falle der Inanspruchnahme von Entwicklungsleistungen (Weiter- oder Neuentwicklungen) durch uns, ist der Käufer verpflichtet, die übermittelten Ergebnisse vertraulich zu behandeln. Der Käufer wird die Ergebnisse (insbesondere Zeichnungen) nicht ohne vorherige schriftliche Zustimmung durch uns an Dritte weitergeben. Dies gilt auch dann, wenn der Kunde lediglich unsere Entwicklungsleistungen in Anspruch nimmt und die im Übrigen angebotenen Leistungen nicht beauftragt.
 - Durch Vergütung von Kostenanteilen für Formen und Werkzeuge erwirbt der Besteller kein Recht an den Formen und Werkzeugen. Formen und Werkzeuge bleiben in unserem Alleineigentum, wenn wir sie nicht ausdrücklich auf Grund gesonderter Vereinbarung ganz oder teilweise auf den Käufer übertragen haben. Wir behalten uns das Eigentum an unseren Formen und Werkzeugen in jedem Fall vor.
 - Für vom Käufer beigestellte Werkzeuge, Formen und sonstige Fertigungsvorrichtungen beschränkt sich unsere Haftung auf die Sorgfalt wie in eigener Sache. Kosten für Wartung und Pflege trägt der Käufer. Unsere Aufbewahrungspflicht erlischt – unabhängig von Eigentumsrechten des Käufers – spätestens zwei Jahre nach der letzten Fertigung aus der Form oder dem Werkzeug.
- ## XI. Erfüllungsort, Gerichtsstand und anzuwendendes Recht, Datenschutz
- Erfüllungsort für unsere Lieferungen, für eine Nacherfüllung sowie für Zahlungen des Käufers ist unser Betrieb. Gerichtsstand ist der Sitz unserer Hauptniederlassung. Wir können den Käufer auch an seinem Gerichtsstand verklagen.
 - Für alle Rechtsbeziehungen zwischen uns und dem Käufer gilt deutsches Recht unter Ausschluss der Vorschriften des Übereinkommens der Vereinten Nationen vom 11.04.1980 über Verträge über den internationalen Warenkauf (CISG).
 - Die Daten unserer Kunden werden von uns entsprechend den Vorgaben der DSGVO gespeichert und verarbeitet.
- ## XII. Maßgebende Fassung
- In Zweifelsfällen ist die deutsche Fassung dieser Allgemeinen Verkaufs- und Lieferbedingungen maßgebend.

